



# KILINCS KATALÓGUS

2020 / / / 2

# Fókuszban a fenntarthatóság és a design

Ön Magyarország legkedveltebb kilincseinek katalógusát tartja kezében. Igyekeztünk e kiadványban kínálni nagy részét megmutatni, egyes elemeit legalább csak felvillantani, ennek ellenére sok termékünk nem fért bele az idén már 100 oldalasra duzzadt katalógusba. Széles tehát a kínálatunk, egyre szélesebb, de az igények is egyre változatosabbak, és szerencsére gyártó partnereink és termékfejlesztőink is nagyon termékenyek, így van miből válogatni. Bízunk benne, hogy mindenki megtalálja benne az ízlésének és igényeinek leginkább megfelelő, divatosan modern vagy időtállóan klasszikus kilincset, kiváló minőségű toloajtó-vasalatot vagy más ajtó- vagy ablak vasalatot.

Az elmúlt években a szokásos célok mellett újjakat is kitértünk. Szeretnénk, ha a jövő generációk is élvezhetnék azt a gazdag és színes életet, amit bolygónk biztosít számunkra. Tudjuk, hogy ezt a vágyunkat csak úgy érhetjük el, ha mi is aktívan teszünk érte. Ennek érdekében folyamatosan cseréljük le termékeink csomagolását környezetbarát újrahasznosított papírra, és egyre kevesebb műanyagot használunk fel a csomagolás során. A hulladék szelektív gyűjtése magától értetődő már évek óta cégünknel.

Az általunk felhasznált áram sokszorosát termeljük meg az Alföldön tavaly telepített napelemparkunkban, amivel a magyar árampiac megújuló energiaforrásokra való áttéréséhez is hozzájárulunk. Az is tudatos választás eredménye, hogy a Maestro termékek jelentős része nem Ázsiában, hanem európai gyárakban készül, némelyike hazánkban, míg a képviselt márkáink (dnd, Tupai, Mandelli, FSB, Krona-Koblenz, Planet, CCE, Protek, stb) mindegyike európai vállalat, legtöbbször olasz. Ezekben a vállalatokban kiemelt szerepet kapnak a környezetbarát technológiák. Erről honlapunkon még bővebben olvashat.

Emellett igyekszünk minél több munkafázist elektronikus platformunkra, a Partnérközpontunkba áthelyezni, hogy minél kevesebb energiafelhasználással, a lehető leghatékonyabban, ugyanakkor partnereink számára a lehető legkényelmesebb módon tudjunk dolgozni.



## Világjárvány idején

Az idei évre vonatkozó terveinket – mindannyiunkét – alaposan átírta a koronavírus járvány. A vírusfertőzés hatásai átszövik mindennapjainkat. Ügyfeleink és kollégáink egészsége és biztonsága érdekében bevezettük a cégben a kesztyű- és maszkviselést, igyekszünk egymástól megfelelő távolságot tartani, a közösen használt területeket naponta rendszeresen fertőtleníteni, és a magas szintű személyes higiéniát is biztosítani. Kollégáink közül aki csak teheti, távmunkában dolgozik, és a személyes ügyfétalálkozások számát is a minimálisra csökkentettük. Rádásul termékeink, a kilincsek főszereplői a vírusfertőzés további társasági folyamatának, mint ahogy várhatóan a járvány(ok) megállításában is jelentős szerepük lesz. Ezzel kapcsolatban külön felhívom figyelmét antibakteriális és antivirális termékeinkre a 16-17. oldalon, és nem árulok el nagy titkot, ha jelzem, hogy még idén hatalmas fejlesztések várhatóak ezen a területen.



## Jelmagyarázat

**F** felület **A** alapanyag **M** méretek **T** tervező

### KILINCSEK MÉRETEK

A kilincsek méreteit az ABCD betűk jelölik. Minden oldal alján látható a méreteket jelölő ábra.

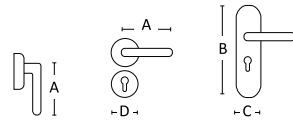

	<b>GOMBOS</b>		<b>TOALETT ELFORDÍTÓS</b>
	<b>HOSSZÚ CÍMES</b>		<b>OVÁLIS ROZETTÁS</b>
	<b>KÖRROZETTÁS</b>		<b>NÉGYZET ROZETTÁS</b>
	<b>ABLAKFÉLKILINC</b>		<b>ZÁRTHATÓ ABLAKFÉLKILINC</b>
	<b>KESKENYCÍMES BIZTONSÁGI (MANTOVA-PAJZSOS)</b>		<b>FŰRÁSBIZTOS BIZTONSÁGI (UNIVERSAL-PAJZSOS)</b>
	<b>ÜVEGAJTÓZÁRRÁ SZERELHETŐ</b>		

Átmenőcsavarral szerelhető, GRT. tartozék (normál ajtóvastagságnak megfelelő méretben). A rozettának SZERVES RÉSZÉ a csavart fogadó hüvely, és a rozettát stabilan rögzítő, a rozetta síkjából kiálló illesztő persely. A felszereléséhez az ajtó megfelelő pontokon való átfúrása szükséges.

Átmenőcsavarral szerelhető, GRT. tartozék (normál ajtóvastagságnak megfelelő méretben), de a rozetta ajtó felőli oldala sík, NINCS rajta kiálló fogadó hüvely vagy illesztő persely. A felszereléséhez az ajtó megfelelő pontokon való átfúrása szükséges.

Facsavarral szerelhető, ami a grt. tartozéka. Facsavarral való rögzítés esetén az ajtó átfúrása nem szükséges. Átmenőcsavar külön rendelhető hozzá, amit kifejezetten javasolunk is, M4 x 40mm / 60mm / 90mm méretekben, az ajtó vastagságától függően.

A kilincs felszereléséhez az ajtót a záron találhatók, kifejezetten az átmenőcsavarok számára kialakított megfelelő lyukaknál áll kell fúrni. A fúráshoz az itt megadott méretű fúrószárat használja.

### /// készleten:

ezeket a termékeket magyarországi raktárkészletünkről, a megrendelést követő 24/48 órán belül (munkanapokon) viszonteladó partnerünk rendelkezésére bocsátjuk.

### /// rendelésre:

megrendelése esetén a feltüntetett időtartamon belül szállítjuk

# Újdonságok

## Design



## TUPAI



## dnd



## Security

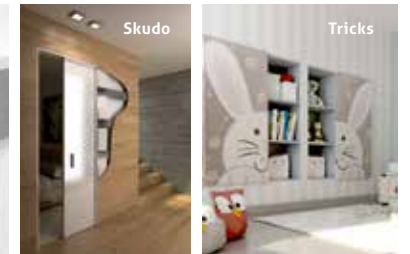

### DESIGN

Flake, Shape	05
Colorado, Arizona, Florida	06
Oregon, Cubic, Metro	07
Borneo, Thema Pro	08
Panama, Giulia, Elypse, Arco, Gino, Image	09
Stylus, Venera, Daniela, Daniela Eco	10
Viva, Rimini	11
Light, Winter, Esprit Vario, Pallas	12
Speed, Texas, Galaxy, Vesta, Diva	13
Ice, Light, Viper	14
Q Mini Square, Q-Arte, Quark	15
Antibakteriális kilincsek	16
Italia, Pura	18
Corsa, Prisma	19
Minimal Line	20
Laprozetások	21
Tupai 55 LINE - Elliptica	23
Tupai 55 LINE - Dara	24
Tupai 55 LINE - Sonia, Nela	25
Tupai 55 LINE - Square, Cinto	26
Tupai - Laguna, Linha Q3	27
Tupai - Linha Q3 Swarovski	28
Tupai - Buraco, Carmen	28
dnd - Quattro 02, Luce	30
dnd - Luce 02, Chop, Joy 02	31
dnd - Iki, Esa, Areté 02	32
dnd - Ginkgo, Ginkgo Biloba, Timeless	33
dnd - Luxury 02, Intake	34
dnd - Infinito, Drop	35
dnd - Levante, Lucrezia 02, Isabella	36
dnd - Madeleine, Zepelin	37

### DESIGN

Mandelli - Zeit, Jet	38
Mandelli - Callas, Juno, Twee	39
Mandelli - Grint, Isi, PP33	40
Mandelli - Link, Aurora, Fusilla	41
Mandelli - Lord, Castiglia, Norma	42
FSB	43
Futura, Fiona, Acapulco	45
Polaris, Sofia	45
Sofia, Claudia Vario	46
Raffaella, Golf	47
Kyra, Marika, Cool, Porto	48
Galaxy, Detroit, Phaedra	49
Valentina, Castello	51
Alt Wien	52
Alt Wien, Stefania	53
Diana, Tolosa	54
Riviera, Malaga, Marco	55
Madeira, Wien	56
Michelle	57
Flora	58
Anna, Vittoria, Valentina	59
Tasha	60

### RUSTIC

Valentina, Serrano	62
Bretagne, Romantica	63
Diana	64
Genova, Monaco	65
1403 Rusztikus toloajtó vasalat	65
Zászlóartó, Valentina ajtóhúzó	66
Zsaluvasalatok	67

### PROJECT

Thema Pro	69
Rondo Pro, Image Pro	70
Arco Pro, Gino Pro, Ursula	70
Christie, Savanna, Gombok	71

### CLASSIC

Valentina, Castello	51
Alt Wien	52
Alt Wien, Stefania	53
Diana, Tolosa	54
Riviera, Malaga, Marco	55
Madeira, Wien	56
Michelle	57
Flora	58
Anna, Vittoria, Valentina	59
Tasha	60

### ACCESSORIES

Rozsdamentes ajtóhúzó	80
SLIM Q üvegajtó zár és pánt	83
17000 / 18000 üvegajtó zár	84
Üvegajtópántok, üvegajtó kiegészítők	85
Ozone toloajtó-vasalatok	86
Gombok, címek, levélbedobó	86
Tolóajtókagylók, ajtóhúzó	87
Protek Skudo by Maestro, Tricks toloajtó	87
Tolóajtók, 400, 500, 1760	88
1401IP 1402I Tolóajtóvasalat üvegre és fára	90
Emelő-toló kilincs zsett Thema / Cubic	90
Tolóajtókagylók, Filo toloajtókagyló	91
Tolóajtózár-készlet, Harmonikaajtó-vasalat	91
Harmonikaajtó-kagyló, Tupai toloajtó-kagylók	91
Tolóajtókagylók, Filo toloajtókagyló	92
B4 mágneses zár	92
Szellőzőrész, automata küszöb, ajtókefék	93
Planet innovatív automata küszöbök	94
Rejtett ajtópántok, piktogramok, számok	96
Pinocchio, levélbedobók	97
Rozetták, számok, pántsapkák	97
Mantova	97
Garázsrendező	98
Salvo, Savanna Vario, Mistral	98
Ajtóközök, bemutatótáblák	98
Mistral, Opera	99
Biztonsági rozetták, Digitális kitérintő	99
Bababiztonsági termékek	99



DIVATOS ALACSONY ROZETTA 5MM



/// készleten

**FLAKE** fényes króm

F fényes króm  
A zamak M A=135 mm D=50 mm | Rozetta magassága: 5mm

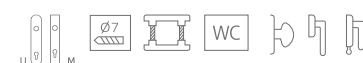

DIVATOS ALACSONY ROZETTA 5MM



/// készleten

**FLAKE** matt króm

F matt króm  
A zamak M A=135 mm D=50 mm | Rozetta magassága: 5mm



DIVATOS ALACSONY ROZETTA 5MM



/// készleten

**FLAKE** antracit

F antracit  
A zamak M A=135 mm D=50 mm | Rozetta magassága: 5mm



DIVATOS ALACSONY ROZETTA 5MM



/// készleten

**FLAKE** matt fekete

F matt fekete  
A zamak M A=135 mm D=50 mm | Rozetta magassága: 5mm



/// 1-2. készleten 3. rendelésre 3-4 hét

**SHAPE**

F 1. antracit / 2. matt fekete / 3. matt vörösréz A alumínium M A=120 mm D=50 mm

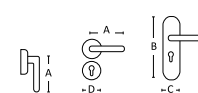

DESIGN





/// készleten  
**COLORADO** körrozettás, króm  
F fényes króm A zamak M A=133 mm D=50 mm

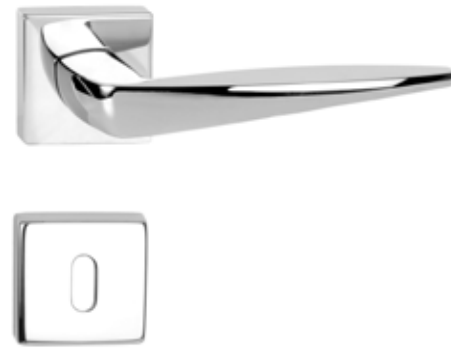

/// készleten  
**COLORADO** négyzetrozettás, króm  
F fényes króm A zamak M A=133 mm D=51 mm



**NEW**  
/// készleten  
**OREGON** négyzetrozettás, króm  
F fényes króm A zamak M A=125 mm D=50 mm



/// készleten  
**COLORADO** körrozettás, matt króm  
F matt króm A zamak M A=133 mm D=50 mm



/// készleten  
**COLORADO** négyzetrozettás, matt króm  
F matt króm A zamak M A=133 mm D=51 mm

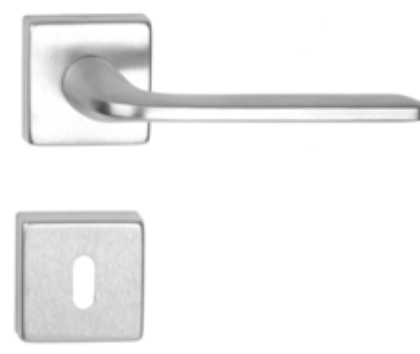

/// készleten  
**OREGON** négyzetrozettás, matt króm  
F matt króm A zamak M A=125 mm D=50 mm



/// készleten  
**OREGON** négyzetrozettás, matt fekete  
F matt fekete RAL 9005 A zamak M A=125 mm D=50 mm

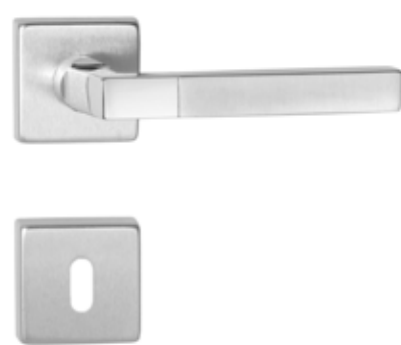

/// készleten  
**ARIZONA**  
F fényes és matt króm A zamak M A=125 mm D=50 mm



/// készleten  
**FLORIDA**  
F fényes króm-szatén nikkel A alumínium M A=123 mm D=51 mm

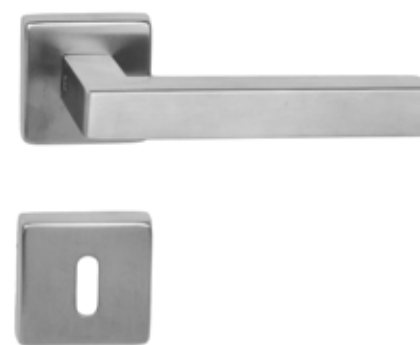

/// készleten  
**CUBIC**  
F szálcsiszolt acél A rozsdamentes acél M A=130 mm D=50 mm



/// készleten  
**METRO**  
F szálcsiszolt acél A rozsdamentes acél M A=128 mm D=50 mm

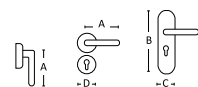





**NEW**

/// készleten

### THEMA PRO négyzetozettás, fekete

F fekete strukturált, finoman érdesített A rozsdamentes acél M A=128 mm D=52 mm



/// készleten

### BORNEO

F fényes króm és szatén nikkél A zamak M A=117 mm D=51 mm

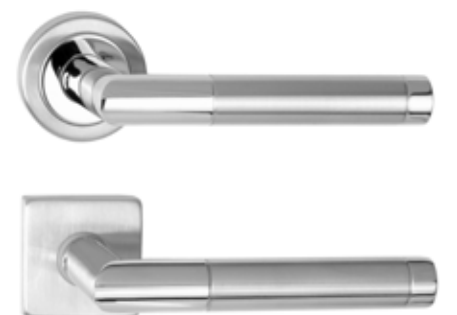

/// készleten

### PANAMA körözöttás és négyzetozettás

F fényes és szálcsiszolt acél A rozsdamentes acél  
M 1. A=130 mm D=52 mm 2. A=130 mm D=50 mm



/// készleten

### GIULIA körözöttás és négyzetozettás

F fényes és szálcsiszolt acél A rozsdamentes acél  
M 1. A=115 mm D=52 mm 2. A=115 mm D=50 mm



/// készleten

### THEMA PRO körözöttás, fekete

F matt fekete RAL 9005, és választható strukturált, finoman érdesített felülettel is  
A rozsdamentes acél M A=128 mm D=52 mm

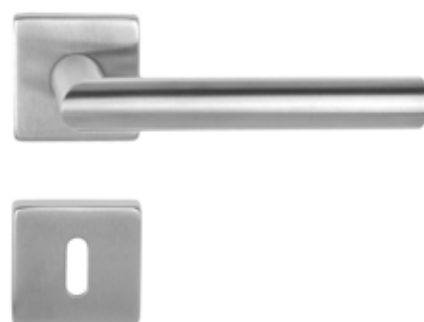

/// készleten

### THEMA PRO négyzetozettás, inox

F szálcsiszolt acél A rozsdamentes acél M A=128 mm D=50 mm

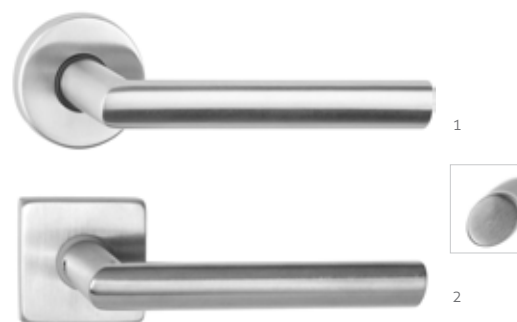

/// készleten

### ELYPSE körözöttás és négyzetozettás

F fényes és szálcsiszolt acél A rozsdamentes acél  
M 1. A=128 mm D=52 mm 2. A=128 mm D=50 mm



/// készleten

### ARCO PRO körözöttás és négyzetozettás

F szálcsiszolt acél A rozsdamentes acél  
M 1. A=130 mm D=52 mm 2. A=130 mm D=50 mm



**NEW**

/// készleten

### THEMA PRO körözöttás, antracit

F antracit A rozsdamentes acél M A=128 mm D=52 mm



/// készleten

### THEMA PRO körözöttás, inox

F szálcsiszolt acél A rozsdamentes acél M A=128 mm D=52 mm



/// készleten

### GINO PRO körözöttás és négyzetozettás

F szálcsiszolt acél A rozsdamentes acél  
M 1. A=135 mm D=52 mm 2. A=135 mm D=50 mm

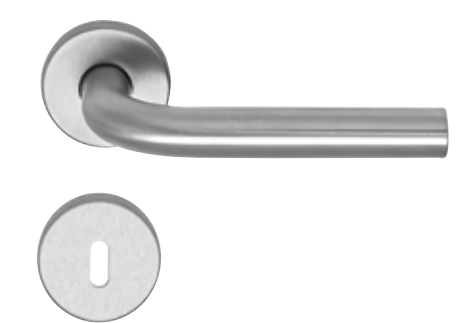

/// készleten

### IMAGE PRO körözöttás

F szálcsiszolt A rozsdamentes acél M A=133 mm D=52 mm

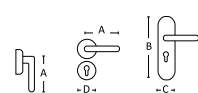



/// készleten  
**STYLUS**

F króm-matt króm A zamak M A=120 mm D=52 mm



/// készleten  
**VENERE**

F króm-matt króm A zamak M A=123 mm D=52 mm



/// készleten

**DANIELA** króm-matt króm

F fényes króm és matt króm A zamak M A=119 mm D=52 mm

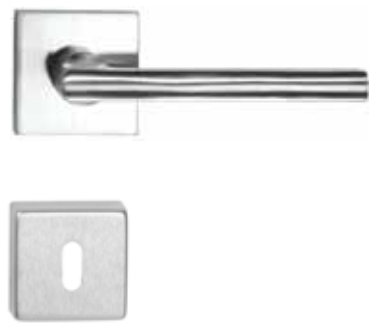

/// készleten

**DANIELA ECO**

F szálcsiszolt acél A rozsdamentes acél M A=126 mm D=50 mm



## Ablakkilincs

Csaknem az összes kilincsmodellünkből kapható ablakkilincs változat is. Ezt a lehetőséget az ablakkilincs piktogram jelzi:



/// készleten

**VIVA** körrozzettás

F fényes króm és szálcsiszolt acél  
A zamak és rozsdamentes acél M A=135 mm D=52 mm



/// készleten

**VIVA** négyzetrozzettás

F fényes króm és szálcsiszolt acél  
A zamak és rozsdamentes acél M A=135 mm D=50 mm



/// készleten

**RIMINI** körrozzettás

F fényes króm és szálcsiszolt acél A zamak és rozsdamentes acél M A=146 mm D=52 mm



/// készleten

**RIMINI** négyzetrozzettás

F fényes króm és szálcsiszolt acél A zamak és rozsdamentes acél M A=146 mm D=50 mm



## Toalett elfordító

Diszkrét és biztonságos – majdnem minden ajtókilincs modellünk kapható toalett elfordítós változatban is. Ezekkel biztosítható a mellékhelyiségek, fürdőszobák diszkrétciója, de a külső oldalon található vésznyitó funkciónak köszönhetően szükség esetén a helyiségben rekedtek egy csavarhúzó vagy fém érme segítségével egy mozdulattal kiszabadíthatók.

A TOALETT ELFORDÍTÓS KILINCSEK PIKTOGRAMJA: **WC**



/// készleten

### LIGHT szatén nikkell

F szatén nikkell A alumínium M A=122 mm D=50 mm



/// készleten

### WINTER

F fényes króm és szatén nikkell A zamak M A=122 mm D=52 mm



/// készleten

### ESPRIT VARIO

F fényes króm és szatén nikkell A zamak M A=130 mm D=52 mm



/// készleten

### PALLAS

F szatén nikkell A alumínium M A=120 mm D=50 mm

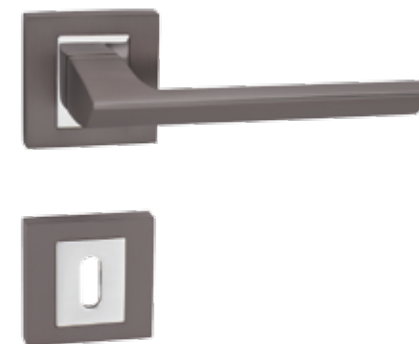

/// készleten

### SPEED

F antracit és fényes króm A alumínium és zamak M A=132 mm D=52 mm



/// készleten

### TEXAS

F antracit és fényes króm A alumínium és zamak M A=124 mm D=52 mm



NEW

/// készleten

### GALAXY antracit-fényes króm

F antracit és fényes króm A alumínium és zamak M A=125 D=55

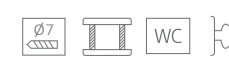

/// készleten

### VESTA

F fényes króm és szatén nikkell A zamak M A=125 mm D=51 mm



## Ajtóütközők

Zavarja, ha a kivágódó ajtó vagy a rajta lévő kilincs a falnak ütődik, levérve a vakolatot, csúnyán megsértve a kilincset?

Válasszon ajtóhoz ajtóütközőt és megelőzheti a hasonló eseteket. A 98. oldalon széles választékot talál padlóhoz vagy falhoz rögzíthető, esetleg mobil ajtóütközőinkből, melyek különböző színekben és változatos formákban állnak rendelkezésére.



/// készleten

### DIVA matt króm

F matt króm A zamak M A=142 mm D=50 mm



/// készleten

### DIVA matt fekete

F matt fekete, RAL 9005 A zamak M A=142 mm D=50 mm







/// rendelésre 3-4 hét  
**ICE** matt króm

F matt króm A zamak M A=125 mm D=50 mm



/// rendelésre 3-4 hét  
**ICE** antracit

F antracit A zamak M A=135 mm D=50x50 mm



/// rendelésre 3-4 hét  
**VIPER** matt króm

F szálcsiszolt matt króm A zamak M A=142 mm D=50 mm



/// rendelésre 3-4 hét  
**VIPER** matt fekete

F matt fekete A zamak M A=142 mm D=50 mm

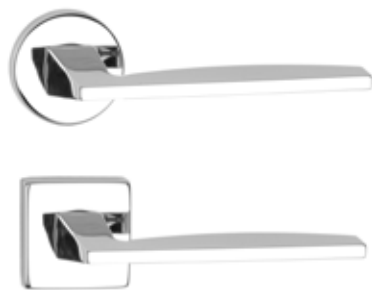

/// rendelésre 3-4 hét  
**LIGHT** körrozettás és négyzetozettás, króm

F fényes króm A zamak M A=128 mm D=50 mm

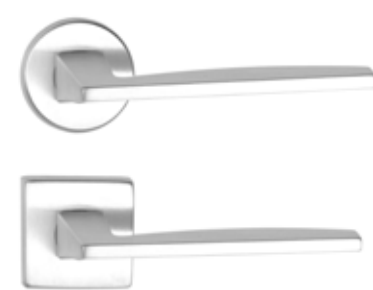

/// rendelésre 3-4 hét  
**LIGHT** körrozettás és négyzetozettás, matt króm

F szálcsiszolt króm A zamak M A=128 mm D=50 mm

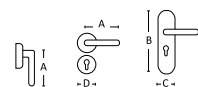

/// rendelésre 4-6 hét

1. Q-MINI SQUARE AJTÓKILINCS négyzetozettás, fekete
2. Q-MINI SQUARE ZÁRHTÓ ABLAKFÉLKILINCS
3. QUARK AJTÓHÚZÓ

F porszórt fekete RAL 9005 A 1-2. zamak / 3. réz M 1. A= 135mm D=50mm / 2. A=135mm D=65x31mm / 3. Teljes hossz=270mm / Furattáv=250mm / Átmérő=18mm D=45x45mm



/// rendelésre 4-6 hét

1. Q-MINI SQUARE PVD AJTÓKILINCS négyzetozettás, szatén fekete
2. Q-MINI SQUARE PVD ABLAKFÉLKILINCS
3. Q-ARTE EMELŐ-TOLÓ KILINCS
4. QUARK PVD AJTÓHÚZÓ

F PVD szatén fekete A 1-3. zamak / 4. réz

M 1. A= 135mm D=50mm / 2. A=135mm D=65x31mm / 3. A= 230mm D=159x32mm / 4. Teljes hossz=270mm / Furattáv=250mm / Átmérő=18mm D=45x45mm



# ANTIBAKTERIÁLIS KILINCSEK

Megújult, még tartósabb felület!



A kilincsek a lakás legszennyezettebb területei közé tartoznak, így a fertőzések terjesztésében kiemelt szerepet játszanak. Szerencsére a kilincseken (ajtó- és ablakkilincseken, ajtóhúzókon, stb) megtelepedő baktériumokat és vírusokat több módszerrel is el tudjuk távolítani, sőt, távol tudjuk onnan tartani. A legegyszerűbb módszer a kilincsek rendszeres tisztítása. Ehhez ne használjunk erős savat vagy lúgot, inkább alkoholos fertőtlenítőszerrel töröljük le, ha kell, minden használat után. Az alábbi fejezet a további lehetőségeket mutatja be.

## Anti-GERM

Az AntiGERM ezüst-ionos bevonattal ellátott kilincsek a felületükre kerülő baktériumok több, mint 99,99%-át elpusztítják, amit független kutatások is alátámasztanak. Az ezüst-ionok a súlyos, sőt esetenként halálos veszedelmet jelentő baktériumokat is néhány perc alatt megsemmisítik, mint a Coli, a húsevő MRSA, vagy a Legionella. Éppen ezért az AntiGERM ideális megoldás arra, hogy otthonát biztonságossá, egészségessé alakítsa. Ideális minden olyan intézményben, ahol a higiénia életbevágóan fontos: kórházakban, klinikákon, rendelőkben, bölcsődékben, idősok otthonában, iskolákban, stb. A bevonat rendkívül tartós, és különösebb karbantartást sem igényel. Egyelőre vírusok ellen nem lett tesztelve, de még 2020-ban várható az ilyen irányú tesztek lefolytatása. AntiGERM felület sokféle modellünkhöz választható, ugyanakkor az alábbi modellekből készletet is tartunk.

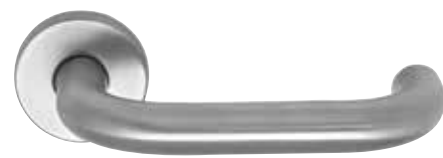

/// készleten

## THEMA ANTIGERM

F szálcsiszolt acél A rozsdamentes acél M A=136 mm D=50 mm



/// készleten

## QUADRA ANTIGERM

F zamak A fényes króm M A=115 mm D=50 mm



/// készleten

## RONDO ANTIGERM

F szálcsiszolt acél A rozsdamentes acél M A=129 mm D=50 mm



/// készleten

## QUADRA ANTIGERM

F zamak A matt króm M A=115 mm D=50 mm



# HC3 antibakteriális bevonat



Az ajtó és ablakkilincsek, ajtóhúzók igen hatékonyan védhetők meg az átlátszó ún. HC3 bevonattal, a közelmúlt nanotechnológiai vívmányával. A HC3 nem csíraölő vegyszereket vagy ezüst ionokat, hanem egy innovatív fotokatalitikus alkotóelemet tartalmaz. Ez katalizátorként működik és hatására gyorsan elpusztulnak és alkotóelemeire bomlanak az egyszerű organizmusok (baktériumok, vírusok, szerves hulladékok). A végeredmény pedig víz és széndioxid, ami elpárolog illetve elillan, így a HC3-bevonat hatékonyságban meghaladja az ezüst-ionokat is, mivel öntisztuló, semmilyen törlést, tisztítást nem igényel.

**FONTOS!** A HC3 felületet tesztelték influenza vírusra is, és ez ellen is ugyanolyan hatékonyan bizonyult (99,99%, Kitasato Intézet). Ráadásul a HC3 igen kemény és tartós, így kifejezetten ajánlható olyan környezetekbe, ahol a baktériumok egészségügyi kockázatot jelentenek, pl. kórházakba, rendelőkbe, műtőkbe, idősotthonokba, bölcsődékbe, gondozókba, konyhákba, közintézmények WC-jébe, stb. A HC3 felülettel ellátott kilincsek az elmúlt tíz évben a világ számos fejlett országában bizonyítottak már kórházakban és más egészségügyi intézményekben!



FSB bronz modellek



Stefania kilincscsalád

## Réz és bronz

- elpusztítják a vírusokat és baktériumokat

A vörösréz és ötvözei, a sárgaréz és a bronz évezredek óta bevált alapanyagai a kilincseknek, fogantyúknak. Ennek nem csak kiváló megmunkálhatóságuk és tartósságuk az oka, hanem az a megfigyelés is, hogy ezek az anyagok csökkentik a fertőzések terjedését. A rézötvözetek felületén a baktériumok és vírusok nagyon hamar elpusztulnak és szétessenek, mert a rézionok behatolnak a baktériumba vagy a vírusba, és nem csak megölik, hanem a nukleinsavig hatolva totálisan meg is semmisítik őket. Kijelenthető tehát, hogy a vörösréz, a sárgaréz és a bronz természetes passzív antimikrobiális anyagok. Passzív, mivel nem kell hozzá energia vagy külső anyag ahhoz, hogy a rákerülő kórokozók elpusztuljanak. Megjegyzendő, hogy ez a hatás megszűnik, ha lakkal vonjuk be a rézkilincset.

## Lakkozatlan rézkilincsek

Számos rézkilincsünk megvásárolható natúr, azaz lakkozatlan változatban, köztük a Stefania kilincscsalád.

NEW



## Különleges, könyökkel lenyomható kilincsek

Ezeket az elnyújtott formájú kilincsmoделleket kifejezetten úgy tervezték, hogy akár könyökkel vagy alkarral is könnyen nyithatók legyenek, így a kézfej és az ujjak nem érintkeznek a fertőzésveszélyes kilincsekkel és sterilen, tisztán tarthatók. Kórházakban, egészségügyi intézményekben gyakran alkalmazott kilincsmoделlek.



NEW

## Alkartartó kiegészítő kilincsekhez

Ezzel az ügyes kiegészítővel utólagosan majdnem minden kilincsmoделlnél biztosítható az ajtó biztonságos, érintésmentes nyitása és csukása az alkar segítségével. Nagyon tartós, alapanyaga üvegszállal erősített műanyag. Különösen kórházakban, műtőkben hasznos kellék, de vírusfertőzés idején máshol is jól használható. A legtöbb kilincsmoделlre jól illeszthető (formai követelmény: 18-25 mm átmérő vagy magasság).

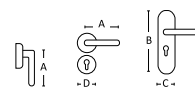

DIVATOS ALACSONY ROZETTA 5MM



/// rendelésre 3-4 hét

### ITALIA króm

F fényes króm A zamak M A=135 mm D=50 mm



DIVATOS ALACSONY ROZETTA 5MM



/// rendelésre 3-4 hét

### PURA króm

F fényes króm A zamak M A=135 mm D=50 mm



DIVATOS ALACSONY ROZETTA 5MM



/// rendelésre 3-4 hét

### CORSA króm

F fényes króm A zamak M A=135 mm D=50 mm



DIVATOS ALACSONY ROZETTA 5MM



/// rendelésre 3-4 hét

### PRISMA króm

F fényes króm A zamak M A=135 mm D=50 mm

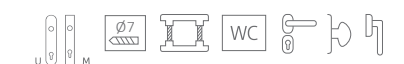

DIVATOS ALACSONY ROZETTA 5MM



/// rendelésre 3-4 hét

### ITALIA matt króm

F matt króm A zamak M A=135 mm D=50 mm



DIVATOS ALACSONY ROZETTA 5MM



/// készleten

### PURA matt króm

F matt króm A zamak M A=135 mm D=50 mm



DIVATOS ALACSONY ROZETTA 5MM



/// készleten

### CORSA matt króm

F matt króm A zamak M A=135 mm D=50 mm



DIVATOS ALACSONY ROZETTA 5MM



/// készleten

### PRISMA matt króm

F matt króm A zamak M A=135 mm D=50 mm



DIVATOS ALACSONY ROZETTA 5MM



/// rendelésre 3-4 hét

### ITALIA fekete

F matt fekete porszórt A zamak M A=135 mm D=50 mm

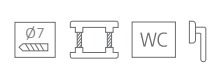

DIVATOS ALACSONY ROZETTA 5MM



/// készleten

### PURA fekete

F matt fekete porszórt A zamak M A=135 mm D=50 mm

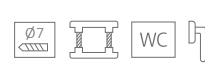

DIVATOS ALACSONY ROZETTA 5MM



/// készleten

### CORSA fekete

F matt fekete A zamak M A=135 mm D=50 mm



DIVATOS ALACSONY ROZETTA 5MM



/// készleten

### PRISMA fekete

F matt fekete A zamak M A=135 mm D=50 mm

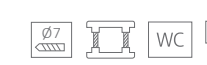

Pótlás esetén külön kérésre a régi, magasabb rozettával is tudjuk szállítani.





# MINIMAL LINE KILINCSEK

A minimalista lakberendezési irányzat jegyében született a Minimal Line kilincscsalád. A rozetták a végletekig egyszerűsödnek, szinte nem is látszanak.



/// rendelésre 3-4 hét

## CORSA MINIMAL

F matt fekete, fényes króm, matt króm  
A zamak M A=135 mm D=25 mm Rozetta magassága: 2mm



/// rendelésre 3-4 hét

## PURA MINIMAL

F matt fekete, fényes króm, matt króm  
A zamak M A=135 mm D=25 mm Rozetta magassága: 2mm

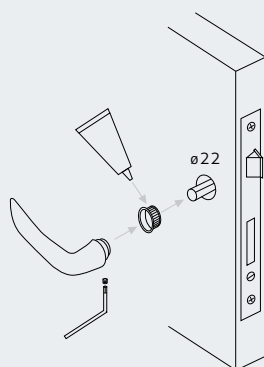

A MINIMAL LINE KILINCSEK FELSZERELÉSÉHEZ AZ AJTÓ SPECIÁLIS ELŐKÉSZÍTÉSE SZÜKSÉGES. GYÁRILAG ELŐFÚRT AJTÓRA NEM MINDEN ESETBEN SZERELHETŐK FEL - KÉRJE SZAKEMBER SEGÍTSÉGÉT.

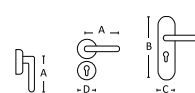

## LAPROZETTÁS MODELLEK

A minimalista lakberendezés szellemében születtek meg új termékeink: a laprozettás kilincsek.

A rozetták lapokká szelődtek, melyek alig emelkednek ki az ajtó síkjából. A négyzet- és kör alakú laprozetták számos kilincssünel kombinálhatók. Ráadásul a speciális kialakításnak köszönhetően az átmenő csavaroknak előkészített ajtóra egy pattintással felszerelhetők. A rozetták alapanyaga rozsdamentes acél, mely fényes és matt felülettel is rendelhető. Elsősorban rozsdamentes acél és szatén nikkelt felületű kilincseinkhez ajánljuk, de jól kombinálhatók fényes króm és matt króm modelljeinkkel is.

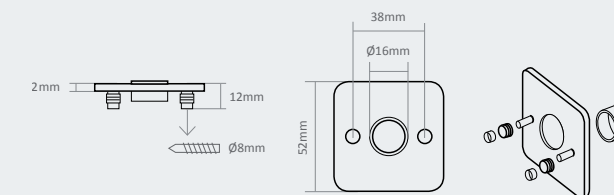

További laprozettás termékeinket keresse honlapunkon: [kilincsek.eu](http://kilincsek.eu)



/// készleten

1. COLORADO kör laprozettás
2. COLORADO négyzet laprozettás

F fényes króm A zamak  
M A=133 mm D=52 mm



/// készleten

1. THEMA kör laprozettás
2. CUBIC négyzet laprozettás

F szálcsiszolt acél A rozsdamentes acél  
M 1. A=128 mm D=52 mm 2. A=130 mm D=52 mm



/// készleten

1. PANAMA kör laprozettás
2. PANAMA négyzet laprozettás

F fényes és szálcsiszolt acél  
A rozsdamentes acél  
M A=130 mm D=52 mm



/// készleten

1. VIVA kör laprozettás
2. LIGHT négyzet laprozettás

F 1. fényes króm és szálcsiszolt acél 2. fényes króm  
A 1. zamak és rozsdamentes acél 2. zamak  
M 1. A=135 mm D=52 mm 2. A=128 mm D=52 mm



# 5S LINE

Egy **elegáns**, és a mai **modern**, akár **minimalista** stílushoz illeszkedő termékcsalád, az egyik legelismertebb európai kilincsgyártótól, a portugál TUPAI-tól. A termékcsalád legfőbb ismertető jege az eddig megszokottnál alacsonyabb, innovatív, 5 mm magas rozetta. Az **alacsony rozetták** diszkrét eleganciát kölcsönöznek az **ízlésesen megformált** kilincseknek, és kiemelik vonalvezetésük szépségét. Emellett az **egyedülállóan széles színválaszték**, a felhasznált **nemes anyagok** és a megmunkálás magas minősége teszik együttesen különlegessé az 5S LINE modelljeit.

## HASZNOS INFÓ

A rozetták alaplapja könnyen felszerelhető az ajtóra (átmenőcsavarokkal), majd a rozettatakaróval egybeszerelt kilincset egyszerűen csak fel kell pattintani rá.

## SZÁLLÍTÁSI HATÁRIDŐ

A készleten tartott modelleket külön megjelöltük a prospektusban. Ezeket a kilincseket a megrendelés leadása után 1-2 napon belül vehetik át ügyfeleink. A többi terméket rendszerint 3-5 nap alatt tudjuk leszállítani.



Az 1976-ban alapított TUPAI az egyik legnagyobb és legprofesszionálisabb, a mai napig valóban teljes körűen európai kilincsgyár, Portugáliából. Vezetői kiemelt hangsúlyt fektetnek termékeik stabil és tartós működésére, amit az igényes műszaki megoldások, a több, mint 40 év alatt felhalmozott szaktudás és a felhasznált kiváló alapanyagok garantálnak. Sikerük ennek, és a kilincsmo-  
dellek egyedi és ízléses formatervezésének köszönhető. Az utóbbi években a TUPAI úttörő szerepet játszott az alacsony rozettás kilincsek térhódításában, és a változatos felületkezelések meghonosításában.

KÉSZLETEN



KÉSZLETEN



KÉSZLETEN



/// rendelésre 3-4 nap

**ELIPTICA 5S** körrozettás

F 1. fényes króm / 2. matt fehér / 3. matt króm / 4. nikkelpérla / 5. titán / 6. matt fekete  
A zamak M A=131 mm D=52 mm

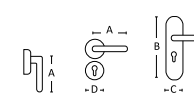

/// rendelésre 3-4 nap

**ELIPTICA 5SQ** négyzetrozettás

F 1. fényes króm / 2. matt fehér / 3. matt króm / 4. nikkelpérla / 5. titán / 6. matt fekete  
A zamak M A=131 mm D=52 mm



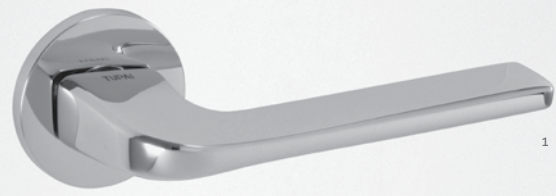

KÉSZLETEN

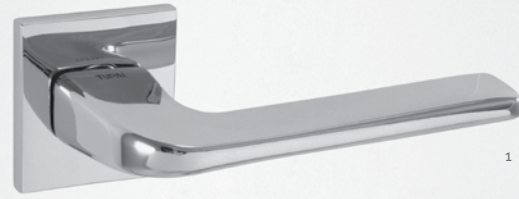

/// rendelésre 3-4 nap

**DARA 5S** körrozettás

**F** 1. fényes króm / 2. matt fehér / 3. matt króm / 4. nikkelpéla / 5. PVD matt bronz / 6. titán / 7. PVD antracit / 8. fekete nikkelpéla / 9. matt fekete  
**A** réz **M** A=138 mm D=52 mm

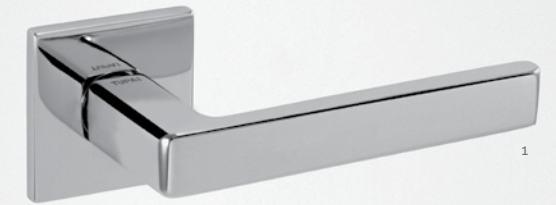

/// rendelésre 3-4 nap

**NELA 5S** körrozettás

**F** 1. fényes króm / 2. matt fehér / 3. matt króm / 4. nikkelpéla / 5. PVD matt bronz / 6. titán / 7. PVD antracit / 8. fekete nikkelpéla / 9. matt fekete  
**A** réz **M** A=135 mm D=52 mm



/// rendelésre 3-4 nap

**SONIA 5SQ** négyzetrozettás

**F** 1. fényes króm / 2. matt fehér / 3. matt króm / 4. nikkelpéla / 5. PVD matt bronz / 6. titán / 7. PVD antracit / 8. fekete nikkelpéla / 9. matt fekete  
**A** réz **M** A=129 mm D=52 mm

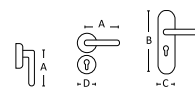





NEW KÉSZLETEN



NEW KÉSZLETEN

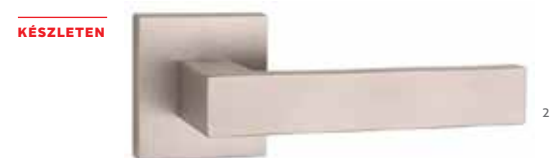

KÉSZLETEN



KÉSZLETEN



KÉSZLETEN



KÉSZLETEN



/// rendelésre 3-4 nap

**SQUARE 5SQ** négyzetozettás

F 1. matt króm / 2. nikkelpérla / 3. matt fekete  
A zamak M A=110 mm D=52 mm



/// rendelésre 3-4 nap

**CINTO 5SQ** négyzetozettás

F 1. matt króm / 2. fényes króm / 3. nikkelpérla / 4. titán / 5. matt fekete  
A zamak M A=135 mm D=52 mm



**5 ÉV GARANCIA**

A TUPAI kilincsek a DIN EN 1906 szabvány szerinti 4., azaz legmagasabb használati osztályba sorolhatók, tehát kifejezetten nagy igénybevételnek is ellenállnak és nagyon tartósak. Ezt nem csak a kilincsek robusztus fémalaplapos rozettái, erős metrikus átmenőcsavaros felszerelésük és masszív kialakításuk, hanem független európai minőségellenőrző intézetek tanúsítványai is garantálják. Emiatt biztosíthatunk mi is nyugodt szívvel minden TUPAI kilincsre 5 év működési garanciát.



**TUPAI KILINCSEK - LONGLIFE MINŐSÍTÉS**

Teljesítményüket német és más európai minőségellenőrző intézmények tesztelték, amelyek tanúsítják, hogy a Maestro Longlife termékek 200.000 használatot mindenféle minőségcsökkenés nélkül kibírnak.

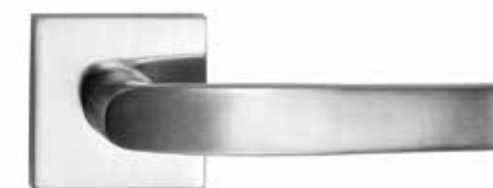

/// rendelésre 3-4 nap

**LAGUNA** négyzetozettás

F szálcsiszolt acél  
A rozsdamentes acél M A=135 mm D=52 mm



/// rendelésre 3-4 nap

**LINHA Q3** négyzetozettás

F fényes króm - fekete  
A zamak M A=135 mm D=52 mm

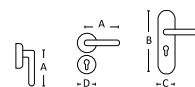



/// A szállítási időponttal kapcsolatban kérjük, érdeklődjön vevőszolgálatunkon.

**LINHA Q3 SWAROVSKI** négyzetozettás

F 1. Swarovski kristálykő betét SW47 - fényes króm / 2. Swarovski kristálykő betét SW49 - matt króm / 3. Swarovski kristálykő betét SW43 - titán A réz M A=138 mm D=52 mm



/// rendelésre 3-4 nap

**BURACO 1** négyzetozettás

F 1. króm perla / 2. nikkél perla (gyöngyházfényű matt nikkél) / 3. titán A zamak M A=136 mm D=52 mm

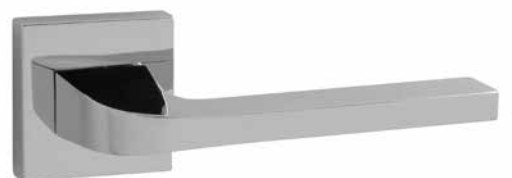

/// rendelésre 3-4 nap

**CARMEN** négyzetozettás

F 1. fényes króm / 2. matt króm / 3. nikkél perla / 4. titán A zamak M A=138mm D=52 mm



dnd

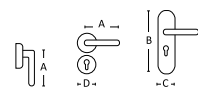

# dnd

MADE  
IN  
ITALY

## A **dnd** gyönyörű modelljei 3 kulcsszóval jellemezhetőek: **minőség – design – innováció**

**MINŐSÉG:** Minden **dnd** termékben a csúcsmínőségre, a tökéletesre törekvés tükröződik. Ez megjelenik a legapróbb részletek finom megmunkálásában, és a gyártás során alkalmazott magasszintű és környezetbarát technológiákban is. A DIN 3-as, azaz nagyon tartós besorolás, a rengeteg megvalósult projekt és a legtöbb modellnél biztosított 10 év garancia pedig mind a termékek tartósságát szavatolják.

**DESIGN:** A kilincseket különlegesen igényes, egyedi és eredeti, időnként extravagáns formatervezés jellemzi. Ez nem véletlen, hiszen a modellek többségét európai- vagy világhírű formatervezők alkották. Ennek az egyedi formavilágnak köszönhető a **dnd** termékek népszerűsége a lakberendezők, belsőépítészek körében világszerte.

**INNOVÁCIÓ:** Jellemző az új, innovatív technológiák, köztük a különleges felületkezelések alkalmazása. E téren újdonság a színezett PVD felületek megjelenése, melyek nem csak szemet gyönyörködtetőek, hanem nagyon tartósak is: a **dnd** garantálja, hogy 20 évig karcmentes és az eredetivel megegyező színű és árnyalatú marad a kilincsek felszíne.



### quattro 02

**QUATTRO 02 - Z négyzetozettás** \_\_\_ A zamak \_\_\_ F 1. fényes króm / 2. króm-matt króm / 3. matt fekete / 4. matt króm  
\_\_\_ M A=129 mm D=50 mm \_\_\_ T Giulio Iacchetti \_\_\_ **KÉSZLETRŐL** kivéve a matt fekete (3-4 hét)



### luce

**LUCE körrozettás** \_\_\_ A zamak \_\_\_ F 1. fényes króm / 2. matt króm / 3. fekete \_\_\_ M A=125 mm D=50mm  
\_\_\_ a rozetta magassága: 7mm (egyedileg rendelhető alacsony rozettával is) \_\_\_ T Dnd Technical Division \_\_\_ **KÉSZLETRŐL**



### NEW luce 02

**LUCE négyzetozettás** \_\_\_ A zamak \_\_\_ F 1. fényes króm / 2. szálcsiszolt króm / 3. fekete  
\_\_\_ M A=125 mm D=50 mm \_\_\_ T Dnd technical division \_\_\_ **RENDELÉSRE 3-4 HÉT**



### chop

**CHOP körrozettás** \_\_\_ A zamak \_\_\_ F 1. fényes króm / 2. matt króm / 3. matt sűrölt bronz  
\_\_\_ M A=136 mm D=50mm \_\_\_ T Didier Schweizer \_\_\_ **KÉSZLETRŐL**



Nicola Novelletto



### joy 02

**JOY 02 négyzetozettás** \_\_\_ A zamak \_\_\_ F 1. fényes króm / 2. matt króm / 3. fekete  
\_\_\_ M A=130 mm D=50mm \_\_\_ T Nicola Novelletto \_\_\_ **KÉSZLETRŐL**

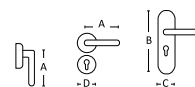





Alessandro Stabile



**NEW**

**iki**

**IKI** körrozettás \_\_\_ **A** zamak \_\_\_ **F** 1. matt fekete / 2. matt króm  
\_\_\_ **M** A=135 mm D=50mm \_\_\_ **T** Alessandro Stabile \_\_\_ **RENDELÉSRE: 3-4 HÉT**

Ø75



Giulio Iacchetti



**ginkgo**

**GINKGO** körrozettás \_\_\_ **A** réz \_\_\_ **F** 1. POWER fényes króm / 2. POWER matt króm / 3. PVD szatén grafit  
4. PVD fényes antik arany / 5. PVD szatén antik arany \_\_\_ **M** A=135 mm D=50mm \_\_\_ **T** Giulio Iacchetti  
**RENDELÉSRE: 3-4 HÉT**



Ø75



**10 ÉV GARANCIA**



**esa**

**ESA** négyzetozettás \_\_\_ **A** zamak és alumínium  
\_\_\_ **F** fényes króm-fehér / 2. fényes króm-fekete / 3. fényes króm - POWER matt króm  
\_\_\_ **M** A=125 mm D=50mm \_\_\_ **T** Mauro Ronchi \_\_\_ **RENDELÉSRE: 3-4 HÉT**

Ø75



**ginkgo biloba**

**GINKGO BILOBA** körrozettás \_\_\_ **A** réz \_\_\_ **F** 1. POWER fényes króm  
\_\_\_ 2. POWER matt króm / 3. PVD szatén grafit / 4. PVD fényes antik arany / 5. PVD szatén antik arany  
\_\_\_ **M** A=135 mm D=50mm \_\_\_ **T** Giulio Iacchetti \_\_\_ **RENDELÉSRE: 3-4 HÉT**

Ø75



**10 ÉV GARANCIA**



**areté o2**

**ARETÉ O2** négyzetozettás \_\_\_ **A** réz \_\_\_ **F** 1. POWER fényes króm / 2. POWER súrolt króm / 3. súrolt grafit  
\_\_\_ **M** A=140 mm D=50mm \_\_\_ **T** Mauro Ronchi \_\_\_ **RENDELÉSRE: 3-4 HÉT**

Ø75



**10 ÉV GARANCIA**



Marco Pisati



**timeless**

**TIMELESS** \_\_\_ **A** alumínium \_\_\_ **F** 1. fehér / 2. fekete / 3. szatén arany / 4. bronz  
\_\_\_ **M** A=130 mm D=60mm \_\_\_ **T** Marco Pisati \_\_\_ **RENDELÉSRE: 3-4 HÉT**



Ø75

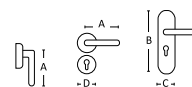

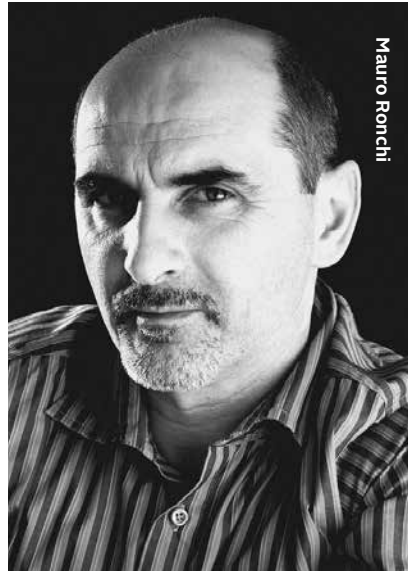

Mauro Ronchi

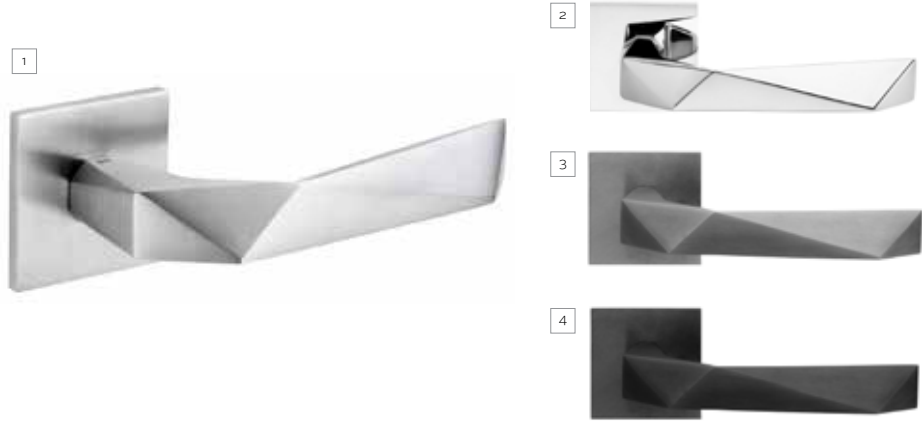

**luxury**

**LUXURY** oz **négyzetozettás** és **LUXURY** **körözettás** \_\_\_ **A** réz \_\_\_ **F** 1. POWER matt króm / 2. POWER fényes króm / 3. PVD szatén grafit / 4. matt fekete / 5. PVD szatén grafit / 6. PVD antik fényes arany / 7. PVD antik szatén arany / 8. matt szatén bronz \_\_\_ **M** A=141 mm D=50mm \_\_\_ **T** Mauro Ronchi \_\_\_ **RENDELÉSRE: 3-4 HÉT**

10 ÉV GARANCIA

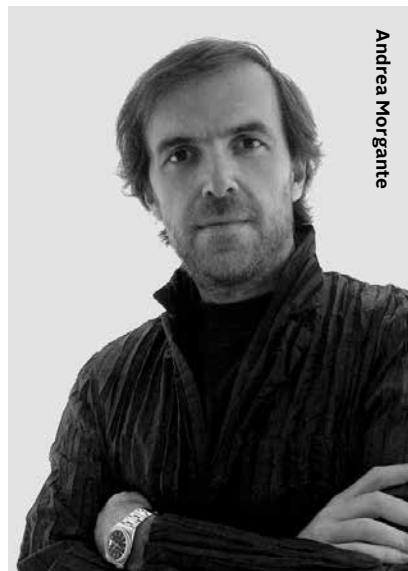

Andrea Morgante



**intake**

**INTAKE** \_\_\_ **A** réz \_\_\_ **F** 1. POWER fényes króm / 2. fekete \_\_\_ **M** A=150 mm \_\_\_ **T** Andrea Morgante \_\_\_ **RENDELÉSRE: 3-4 HÉT**

10 ÉV GARANCIA

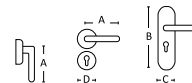

**NEW**  
**infinito**

**infinito** \_\_\_ **A** réz \_\_\_ **F** 1. POWER matt króm / 2. fekete / 3. natúr réz \_\_\_ **M** A=140 mm B=200 mm vagy 1050 mm \_\_\_ **T** Alfonso Femia \_\_\_ **RENDELÉSRE: 3-4 HÉT**



10 ÉV GARANCIA



**NEW**  
**drop**

**DROP** **körözettás** \_\_\_ **A** réz \_\_\_ **F** 1. PVD szatén vörösréz / 2. PVD antik szatén arany / 3. POWER matt króm / 4. PVD szatén grafit \_\_\_ **M** A=120 mm D=50 mm \_\_\_ **T** Cino Zucchi \_\_\_ **RENDELÉSRE: 3-4 HÉT**

10 ÉV GARANCIA







**NEW**  
**levante**

**LEVANTE** \_\_\_ **A** réz \_\_\_ **F** 1. PVD szatén grafit / 2. POWER matt króm / 3. PVD szatén arany / 4. PVD antik szatén vörösréz \_\_\_ **M** A=144 mm D=50 mm \_\_\_ **T** Maurizio Varratta \_\_\_ **RENDELÉSRE: 3-4 HÉT**



**lucrezia 02**

**LUCREZIA 02** négyzetozettás \_\_\_ **A** réz \_\_\_ **F** 1. fényes nikkél / 2. matt súrolt bronz / 3. lakkozott réz \_\_\_ **M** A=141 mm D=50mm \_\_\_ **T** Marco Pisati \_\_\_ **MEGRENDÉLÉSRE: 3-4 HÉT**

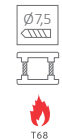

**NEW**  
**isabella**

**ISABELLA** körözettás \_\_\_ **A** réz \_\_\_ **F** 1. matt súrolt bronz / 2. PVD szatén grafit / 3. PVD fényes antik arany / 4. fényes nikkél \_\_\_ **M** A=131mm D=50mm \_\_\_ **T** Marco Pisati \_\_\_ **MEGRENDÉLÉSRE: 3-4 HÉT**



**madeleine**

**MADELEINE** körözettás \_\_\_ **A** réz \_\_\_ **F** 1. fényes nikkél / 2. matt fekete / 3. PVD fényes arany \_\_\_ **M** A=95 mm D=50mm \_\_\_ **T** Inga Sempé \_\_\_ **MEGRENDÉLÉSRE: 3-4 HÉT**

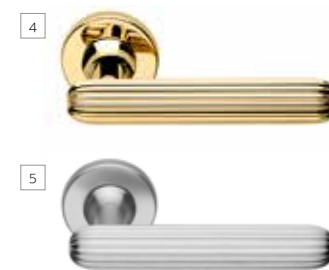

**zeppelin**

**ZEPELIN** körözettás \_\_\_ **A** réz \_\_\_ **F** 1. fényes nikkél / 2. matt fekete / 3. sötét smaragd zöld / 4. PVD fényes arany / 5. POWER súrolt króm \_\_\_ **M** A=132 mm, D=50mm \_\_\_ **T** Jaime Hayon \_\_\_ **MEGRENDÉLÉSRE: 3-4 HÉT**

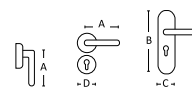



# MANDELLI 1953

100% MADE IN ITALY

A Mandelli cég a világ egyik legismertebb luxus rézkilincs gyártója Milánóból, a formatervezés és a divat olasz fővárosából. Kreatív, látványos formavilágával, magas minőségével és igényes anyagválasztékával a design nemzetközi élvonalát képviseli, 1953 óta. A teljes termékválaszték megtekinthető honlapunkon [kilincsek.eu](http://kilincsek.eu), illetve a [mandelli.it](http://mandelli.it) weboldalon.

**A MANDELLI CÉG TELJES KÍNÁLATÁT FORGALMAZZUK, 4-6 HETES SZÁLLÍTÁSI IDŐVEL.**

## ZEIT NÉGYZETROZETTÁS WINNER OF GOOD DESIGN AWARD 2017

**ALAPANYAG:** réz  
**FELÜLET:** lakkozott réz, szatén réz, fényes króm, matt króm, matt szatén nikkelt, matt bronz  
**MÉRETEK:** A=150 mm D=50 mm  
**TERVEZTE:** Marco Piva



## JET NÉGYZETROZETTÁS

**ALAPANYAG:** réz  
**FELÜLET:** szatén réz, fényes króm, matt króm, matt fekete  
**MÉRETEK:** A=138 mm D=50 mm  
**TERVEZTE:** Studio Mandelli

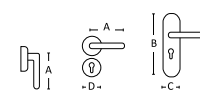

## CALLAS KÖRROZETTÁS

**ALAPANYAG:** réz  
**FELÜLET:** lakkozott réz, szatén réz, fényes króm, matt króm, imperiál bronz, fekete perla, grafit  
**MÉRETEK:** A=125 mm D=51 mm  
**TERVEZTE:** Piet Billekens



## JUNO KÖRROZETTÁS WINNER OF GOOD DESIGN AWARD 2017

**ALAPANYAG:** beton  
**FELÜLET:** blush (arcpír), dove (galamb), sand (homok), graphite (grafit), ash (hamu)  
**MÉRETEK:** A=140 mm D1=50 mm D2=30 mm (alsó rozetta)  
**TERVEZTE:** Alessandro Dubini

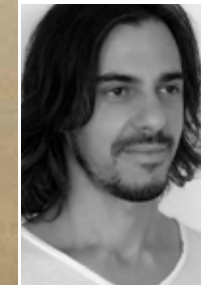

## TWEE NÉGYZETROZETTÁS

**ALAPANYAG:** réz  
**FELÜLET:** lakkozott réz, szatén réz, fényes króm, matt króm, matt szatén nikkelt, grafit  
**MÉRETEK:** 139 mm D=50 mm  
**TERVEZTE:** Massimo Cavana

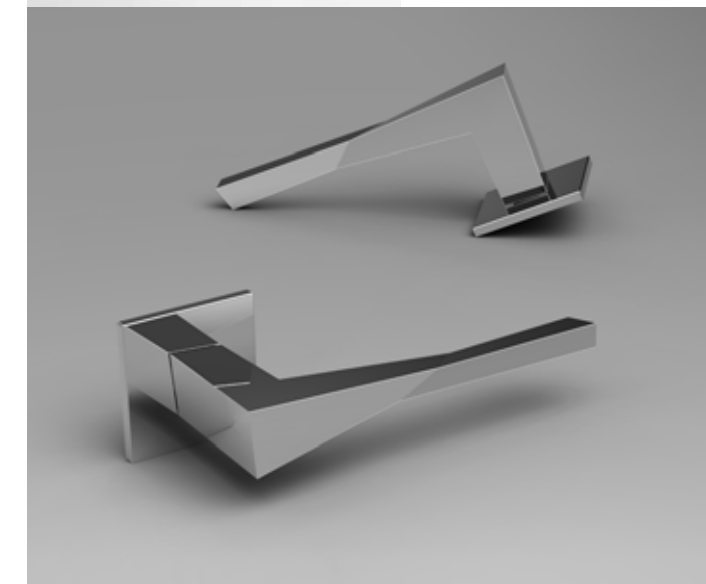

# MANDELLI 1953

100% MADE IN ITALY



## GRINT KÖRROZETTÁS

**ALAPANYAG:** réz  
**FELÜLET:** szatén réz, fényes króm, matt króm, matt szatén nikkell, matt bronz, grafit  
**MÉRETEK:** A=142 mm D=50 mm  
**TERVEZTE:** Studio Mandelli



## ISI KÖRROZETTÁS

**ALAPANYAG:** réz  
**FELÜLET:** szatén réz, fényes króm, matt króm, matt szatén nikkell  
**MÉRETEK:** 130 mm D=51 mm  
**TERVEZTE:** Studio Mandelli



**NEW**

## PP33 KÖRROZETTÁS

**ALAPANYAG:** réz  
**FELÜLET:** imperiál bronz, lakkozott réz, fényes króm, fényes nikkell, matt fekete és fényes rózsza arany  
**MÉRETEK:** 134 mm D=51 mm  
**TERVEZTE:** Studio Mandelli, Piero Portaluppi 1933-ban tervezett klasszikus modellje alapján

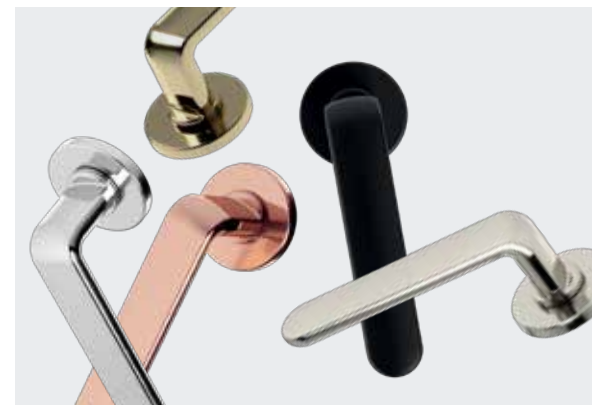

## LINK NÉGYZETROZETTÁS

**ALAPANYAG:** réz  
**FELÜLET:** lakkozott réz, szatén réz, fényes króm, matt króm, matt szatén nikkell, matt bronz  
**MÉRETEK:** A=134 mm D=50 mm  
**TERVEZTE:** Pierfrancesco Arnone



## AURORA KÖRROZETTÁS

**ALAPANYAG:** réz  
**FELÜLET:** antik króm, szatén réz/lakkozott réz, arany(24Kt), fényes króm, matt bronz  
**MÉRETEK:** D=51 mm  
**TERVEZTE:** Studio Mandelli



## FUSILLA KÖRROZETTÁS

**ALAPANYAG:** réz  
**FELÜLET:** lakkozott réz, fényes króm, matt bronz, grafit  
**MÉRETEK:** A=145 mm D=51 mm  
**TERVEZTE:** Alessandro Dubini

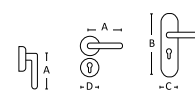

# MANDELLI 1953

100% MADE IN ITALY



## LORD

ALAPANYAG: réz

FELÜLET: lakkozott réz/szatén réz, bronz, matt bronz

MÉRETEK: A=144 mm B=268 mm C=48 mm D=51 mm

TERVEZTE: Studio Mandelli



## CASTIGLIA

ALAPANYAG: réz

FELÜLET: lakkozott réz/szatén réz, szatén réz, antik bronz, bronz

MÉRETEK: A=133 mm B=260 mm C=47 mm D=51 mm

TERVEZTE: Studio Mandelli



## NORMA

ALAPANYAG: réz

FELÜLET: lakkozott réz, szatén réz, fényes króm, bronz, matt bronz

MÉRETEK: A=142 mm B=260 mm C=47 mm D=51 mm

TERVEZTE: Studio Mandelli



www.kilincsek.eu

www.fsb.de

# FSB

## KÜLÖNLEGES FSB DESIGN

Az FSB termékek világszerte ismertek és elismertek kimagasló, etalonként nyilvántartott minőségüknek, trend-teremtő dizájnjuknak és nagy igénybevételnek megfelelő objekt-, biztonsági-, pánik- és tűzgátló vasalataiknak köszönhetően. Mind az otthonok, mind a közületi épületek népszerű vasalatai Európa-szerte. A termékek nagy variálhatóságának köszönhetően egy-egy modellel gyakorlatilag minden lehetséges igényt ki lehet elégíteni egy épületen belül, így ugyanazzal a formájú kilinccsel szerelhető a biztonsági bejárati ajtó, a tűzgátló kazánajtó, az ablakok, a pánik-vasalatok, és a sor itt szinte végtelen. Az FSB teljes kínálatával állunk rendelkezésére.

FSB\_1230



FSB\_1102



FSB\_1119



FSB\_1028



FSB\_1144



FSB\_1078



## SÜLLYESZTETT VASALATOK

Az FSB által kifejlesztett süllyesztett vasalatok az elmúlt évek nagy sikerű formai innovációját jelentik, egyre bővülő termékkör bevonásával.

SÜLLYESZTETT KILINCS

SÜLLYESZTETT BIZTONSÁGI ROZETTA



## BRONZ, EGY RÉGI-ÚJ ALAPANYAG

A bronznak, ennek a nemes és az idővel együtt változó alapanyagának az újrafelfedezése néhány éve kezdődött az FSB tervezőasztalain, majd mára valóságos divatot teremtett. A patinás bronz felület és a modern formák keveréke ideális az olyan igényes felújításokon, ahol a korabeli lakásbelső és a mai kor találkozási valamilyen egyedi megoldást kíván. Ma még idősebb a bronz, mint valaha: a bronz közismert antibakteriális és antivirális tulajdonságáról, ami még inkább alkalmassá teszi arra, hogy a modern otthonok tartozéka legyen.

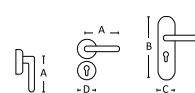



# MODERN



/// készleten

## FUTURA

F 1. alu F1 - ezüst színre eloxált 2. alu F4 - antik bronz színre eloxált  
A alumínium M A=120 mm D=52 mm



/// készleten

## FIONA

F szatén nikkél A zamak  
M A=120 mm D=50 mm



/// készleten

## FUTURA

F 1. lakkozott réz 2. szálcsiszolt matt króm A 1. réz 2. zamak  
M A=115 mm D=52 mm



/// készleten

## ACAPULCO

F Alu F8 - enyhén szálcsiszolt, rozsdamentes acél színre eloxált  
A alumínium M A=132 mm D=52 mm



/// készleten

## POLARIS

F 1. lakkozott réz 2. súrolt bronz A réz M A=120 mm D=50 mm



/// készleten

## SOFIA rozettás, súrolt bronz

F súrolt bronz A réz M A=110 mm D=50 mm

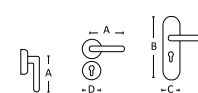



/// készleten

**SOFIA** hosszúcímes és rozettás, réz

F lakozott A réz M A=110 mm B=235mm C=38 mm D=50 mm



/// készleten

**SOFIA** hosszúcímes és rozettás, antik

F antik A réz M A=110 mm B=235mm C=38 mm D=50 mm



/// készleten

**RAFFAELLA** hosszúcímes és rozettás, réz

F lakozott A réz M A=112 mm B=226 mm C=37 mm D=50 mm



/// készleten

**RAFFAELLA** hosszúcímes és rozettás, súrolt bronz

F súrolt bronz A zamak M A=112 mm B=226 mm C=37 mm D=50 mm



/// készleten

**SOFIA** hosszúcímes és rozettás, króm

F fényes króm A zamak és réz M A=110 mm B=235mm C=38 mm D=50 mm



/// készleten

**SOFIA** hosszúcímes és rozettás, matt króm

F szálcsiszolt matt króm A zamak és réz M A=110 mm B=235mm C=38 mm D=50 mm



/// készleten

**RAFFAELLA** hosszúcímes és rozettás, króm

F fényes króm A zamak M A=112 mm B=226 mm C=37 mm D=50 mm



/// készleten

**RAFFAELLA** hosszúcímes és rozettás, matt króm

F szálcsiszolt króm A zamak M A=112 mm B=226 mm C=37 mm D=50 mm



/// készleten

**CLAUDIA VARIO** hosszúcímes és rozettás, réz

F lakozott A réz M 1. A=110 mm B=238mm C=37 mm 2. A=110 mm D=50 mm



/// készleten

**CLAUDIA VARIO** hosszúcímes, króm

F fényes króm A zamak M A=110 mm B=238mm C=37 mm



/// készleten

**GOLF** hosszúcímes és rozettás, súrolt bronz

F súrolt bronz A zamak M A=114 mm B=242 mm C=41 mm D=52 mm



/// készleten

**GOLF** hosszúcímes, szatén nikkel

F szatén nikkel A zamak M A=114 mm B=242 mm C=41 mm

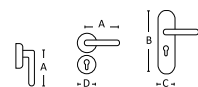



/// készleten

### KYRA hosszúcímes és rozettás, réz

F lakkozott A réz M A=130 mm B=250 mm C=42,5 mm D=52 mm



/// készleten

### MARIKA hosszúcímes és rozettás, matt króm

F szálcsiszolt matt króm A zamak M A=112 mm B=216 mm C=39 mm D=50 mm



/// készleten

### GALAXY hosszúcímes és rozettás, szatén réz

F szálcsiszolt réz, lakkozott A réz M A=120 mm B=245 mm C=43 mm D=52



/// készleten

### GALAXY hosszúcímes és rozettás, matt króm

F szálcsiszolt króm A zamak és réz M A=120 mm B=245 mm C=43 mm D=52 mm



/// készleten

### KYRA hosszúcímes és rozettás, króm

F fényes króm A réz M A=130 mm B=250 mm C=42,5 mm D=52 mm



/// készleten

### COOL hosszúcímes és rozettás, szatén nikkél

F szatén nikkél A zamak M A=125 mm B=244 mm C=42 mm D=52 mm



/// készleten

### GALAXY

F 1. szatén nikkél 2. súrolt bronz A alumínium M A=118 mm D=53 mm



/// készleten

### GALAXY

F ALU F1 - ezüst színre eloxált és szálcsiszolt 2. szálcsiszolt acél A 1. alumínium 2. rozsdamentes acél M 1. A=115 mm 2. A=125 mm D=52 mm



/// készleten

### KYRA hosszúcímes és rozettás, matt króm

F szálcsiszolt króm A réz M A=130 mm B=250 mm C=42,5 mm D=52 mm



/// készleten

### PORTO hosszúcímes és rozettás, szatén nikkél

F szatén nikkél A zamak M A=120 mm B=243 mm C=42 mm D=52 mm



/// készleten

### DETROIT

F 1. ALU F1 - ezüst színre eloxált, szálcsiszolt 2. ALU F8 - enyhén szálcsiszolt, rozsdamentes acél színre eloxált 3. ALU F4 - antik jellegűre eloxált A alumínium M A=120 mm D=52 mm



/// készleten

### PHAEDRA

F 1. fényes króm 2. matt króm A zamak M A=120 mm D=50 mm







# CLASSIC



/// készleten

**VALENTINA** hosszúcímes, patinás

F patinás réz A réz M A=110 mm B=255 mm C=33 mm



/// készleten

**VALENTINA** rozettás, patinás

F patinás réz A réz M A=110 mm D=50 mm



/// készleten

**VALENTINA** hosszúcímes, réz

F lakkozott A réz M A=110 mm B=255 mm C=33 mm



/// készleten

**VALENTINA** rozettás, réz

F lakkozott A réz M A=110 mm D=50 mm



/// készleten

**CASTELLO** hosszúcímes

F súrolt bronz A zamak M A=126 mm B=280 mm C=47 mm



/// készleten

**CASTELLO** rozettás

F súrolt bronz A zamak M A=126 mm D=53 mm

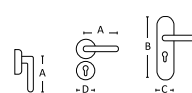

# CLASSIC

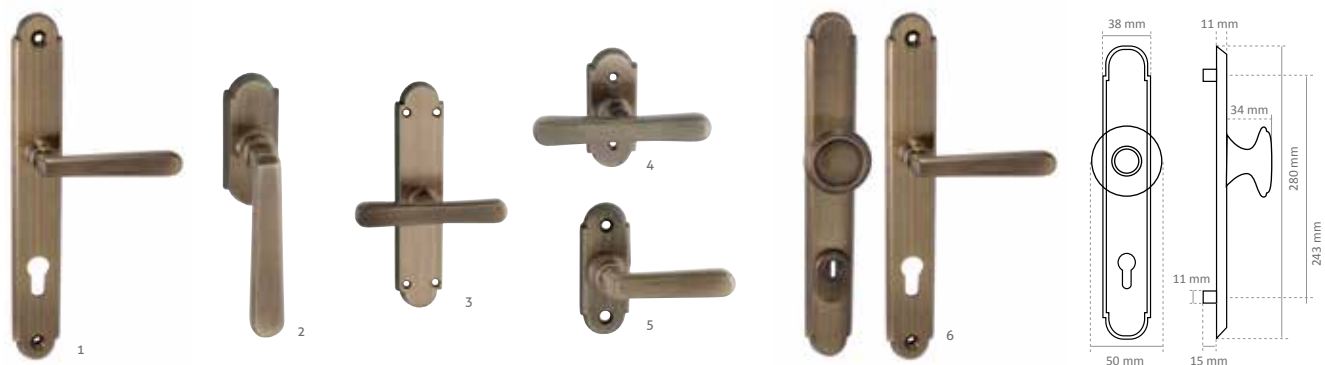

/// készleten 1-5. /// rendelésre: 6. - a szállítási időponttal kapcsolatban érdeklődjön vevőszolgálatunkon

**ALT WIEN** súrolt bronz 1. hosszúcímes 2. ablakfélkilincs 3. T-kilincs hosszú címmel 4. kis T-kilincs 5. kis félkilincs 6. bejárati grt.

F súrolt bronz A réz M 1. A=112 mm B=254 mm C=33 mm 2. A=112 mm B=75 mm C=36 mm 3. A=118 mm B=168 mm C=36 mm 4. A=118 mm B=78 mm C=32 mm 5. A=58 mm B=79 mm C=33 mm 6. **Bejárati biztonsági kilincs grt.**, kilincs-kilincs és gomb-kilincs változatban, cilindervédő pajzsral vagy anélkül. Csak belülről oldható, a külső oldalon a csavarok nem láthatók. A külső oldalon a cím alá helyezett acélpajzs védi a zárat felfúrás ellen. Választható kilincs-cilinderközép távolságok: 72mm, 90mm, 92mm.

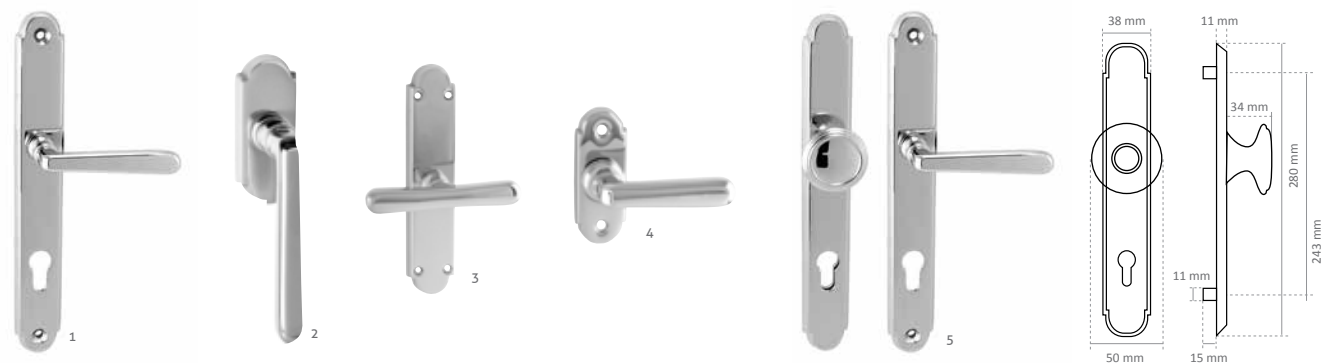

/// készleten 1-4. /// rendelésre: 5. - a szállítási időponttal kapcsolatban érdeklődjön vevőszolgálatunkon

**ALT WIEN** króm - 1. hosszúcímes 2. ablakfélkilincs 3. T-kilincs hosszú címmel 4. kis félkilincs 5. bejárati grt.

F fényes króm A réz M 1. A=112 mm B=254 mm C=33 mm 2. A=112 mm B=75 mm C=36 mm 3. A=118 mm B=168 mm C=36 mm 4. A=58 mm B=79 mm C=33 mm 5. **A bejárati biztonsági kilincs grt.** leírás lásd: ALT WIEN súrolt bronznál 6. pont

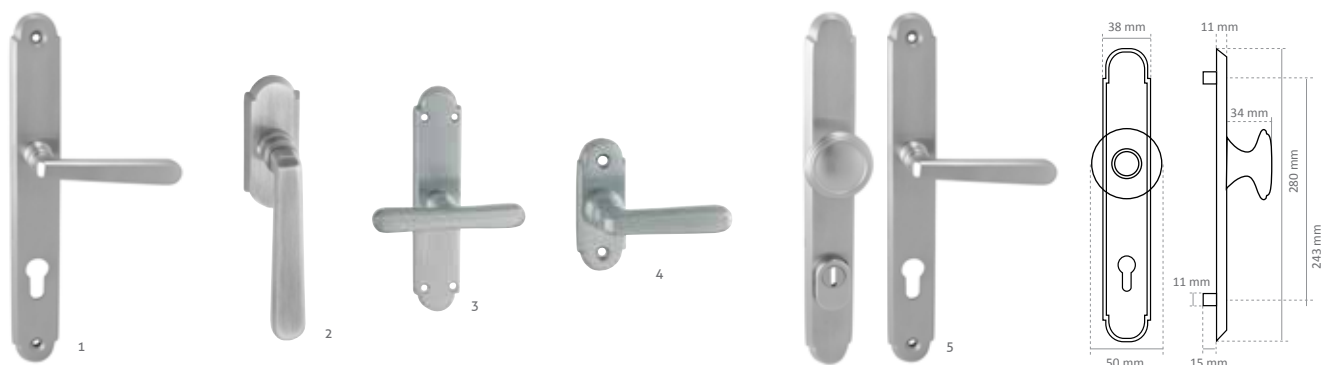

/// készleten 1-4. /// rendelésre: 5. - a szállítási időponttal kapcsolatban érdeklődjön vevőszolgálatunkon

**ALT WIEN** matt króm - 1. hosszúcímes 2. ablakfélkilincs 3. T-kilincs hosszú címmel 4. kis félkilincs 5. bejárati grt.

F matt króm A réz M 1. A=112 mm B=254 mm C=33 mm 2. A=112 mm B=75 mm C=36 mm 3. A=118 mm B=168 mm C=36 mm 4. A=58 mm B=79 mm C=33 mm 5. **A bejárati biztonsági kilincs grt.** leírás lásd: ALT WIEN súrolt bronznál 6. pont

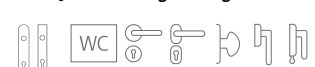

## Kilincsek felújításhoz, renováláshoz

Az ebben a fejezetben található klasszikus kilincsek egy részét kifejezetten műemlék jellegű felújításokhoz ajánljuk, ahol a cél a régi polgári lakások eredeti stílusának megőrzése. A STEFANIA kilincsek ráadásul – egyedi megrendelés alapján – megvásárolhatók korhű, lakkozatlan felülettel is. A STEFANIA és az ALT WIEN családban egyedi ablakkilincsek is választhatók az ajtókilincsek mellé.



/// készleten 1-4. /// rendelésre: 6. - a szállítási időponttal kapcsolatban érdeklődjön vevőszolgálatunkon

**ALT WIEN** réz 1. hosszúcímes 2. ablakfélkilincs 3. T-kilincs hosszú címmel 4. kis félkilincs 5. kis T-kilincs 6. bejárati grt.

F lakkozott A réz M 1. A=112 mm B=236 mm C=30 2. A=112 mm B=75 mm C=36 mm 3. A=118 mm B=168 mm C=36 mm 4. A=58 mm B=79 mm C=33 mm 5. A=118 mm B=78 mm C=32 mm 6. **A bejárati biztonsági kilincs grt.** leírás lásd: ALT WIEN súrolt bronznál 6. pont

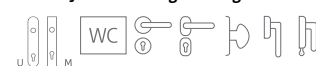

/// készleten

**STEFANIA** 1. hosszúcímes 2. kulcslyuktakarós 3. gombos 4. félkilincs 5. Pinocchio félkilincs 6. Pinocchio T-kilincs 7. Stefania T-kilincs nagy talppal

F 1-7. lakkozott 1-4. kapható lakkozás nélkül is, egyedi megrendelésre A réz M 1-3. A=110 mm B=236 mm C=30 mm 4. A=110 mm D=30x68 mm 5. A=59 mm B=67 mm C=25 mm 6. A=98 mm B=67 mm C=27 mm 7. A=98 mm B=163 mm C=37 mm

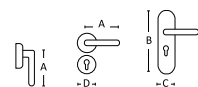



# CLASSIC



/// készleten

## DIANA hosszúcímes, patinás

F patinás réz, festett porcelán A réz M A=118 mm B=255mm C=33mm



/// készleten

## DIANA rozettás, patinás

F patinás réz, festett porcelán A réz M A=118 mm D=50 mm



/// készleten

## TOLEDO rozettás

F súrolt bronz A zamak M A=112mm C=52 mm

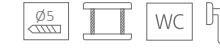

/// készleten

## TOLOSA hosszúcímes, szatén réz

F lakkozott és részben szálcsiszolt A réz M A=122 mm B=260mm C=44 mm



/// készleten

## TOLOSA hosszúcímes, súrolt bronz

F súrolt bronz A réz M A=122 mm B=260mm C=44 mm



/// készleten

## RIVIERA hosszúcímes

F súrolt bronz A zamak M A=117mm B=261 mm C=46 mm



/// készleten

## RIVIERA rozettás

F súrolt bronz A zamak M A=117 mm D=50 mm



/// készleten

## TOLOSA rövidcímes, súrolt bronz

F súrolt bronz A réz M A=122 mm B=185mm C=38 mm Csak 55 és 72 mm-es távolsággal



/// készleten

## TOLOSA rozettás, súrolt bronz

F súrolt bronz A réz M A=122 mm D=50 mm



/// készleten

## MALAGA hosszúcímes

F súrolt bronz A zamak M A=116 mm B=261 mm C=46 mm



/// készleten

## MARCO hosszúcímes

F lakkozott A réz M A=110 mm B=247mm C=43,5 mm

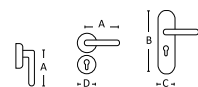



# CLASSIC



/// készleten

## MADEIRA hosszúcímes

F súrolt bronz A zamak M A=115 mm B=240 mm C=42 mm



/// készleten

## MADEIRA rozettás

F súrolt bronz A zamak M A=115 mm D=52 mm



/// rendelésre 3-4 hét

## WIEN hosszúcímes

F antik A réz M A=135 mm B=240 mm C=45 mm



/// rendelésre 3-4 hét

## WIEN rozettás

F antik A réz M A=135 mm D=55x68 mm



/// rendelésre 3-4 hét

## MICHELLE rozettás, réz

F lakozott A réz M A=132 mm D=57 mm



/// rendelésre 3-4 hét

## MICHELLE rozettás, antik vas

F antik vas A réz M A=132 mm D=57 mm



## Bejárati ajtóra is ugyanazt a kilincset szeretné?

### JÓ HÍRÜNK VAN!

Nagyon sok kilincsmodellünk kombinálható bejárati garnitúraként, a nagy biztonságú Universal címmel vagy a Mantova keskeny bejárati címmel. Keresse a kilincsmodellek mellett az Universal és a Mantova termékre utaló piktogramokat!

Bővebb információ: a 72. és 75. oldalon található.



/// rendelésre 3-4 hét

## MICHELLE rozettás, bronz - fehér porcelán

F sötét matt bronz és fehér porcelán A réz M A=132 mm D=57 mm

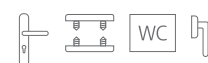

/// rendelésre 3-4 hét

## MICHELLE hosszúcímes, súrolt bronz

F súrolt bronz A réz M A=132 mm B=285 mm C=52 mm



## Ablakkilincs

Csaknem az összes kilincsmodellünkből kapható ablakkilincs változat is. Ezt a lehetőséget az ablakkilincs piktogram jelzi:



# CLASSIC



/// rendelésre 3-4 hét

## FLORA ajtóhúzó, bronz

F súrolt bronz A réz M teljes hossz: 290 mm



/// rendelésre 3-4 hét

## FLORA hosszúcímes, bronz

A réz F súrolt bronz M A=140 mm B=290 mm C=55 mm



/// rendelésre 3-4 hét

## FLORA rozettás

F 1. lakkozott réz és kék festett 2. fényes króm és kék festett  
A réz M A=140 mm D=58 mm



/// rendelésre 3-4 hét

## FLORA rozettás, bronz

F súrolt bronz A réz  
M A=140 mm D=58 mm



/// rendelésre 3-4 hét

## ANNA rozettás

F súrolt bronz A réz M A=125 mm D=58,5 mm



/// rendelésre 3-4 hét

## VALENTINA rozettás

F festett, antikolt fehér A réz M A=110mm D=50 mm



/// rendelésre 3-4 hét

## VITTORIA rozettás

F 1. fényes nikkal 2. súrolt bronz 3. szatén réz 4. antik vas A réz M A=125 mm D=57 mm



ELŐTTE

UTÁNA

## Pánttakaró

MUTASSA MEG, AMI SZÉP, ÉS TAKARJA EL, AMI KEVÉSBÉ.  
Válasszon az ajtópánt letakarására az ajtókilincsel  
harmonizáló pánttakarót.

Pánttakarók: 97. oldal

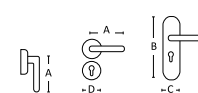



# CLASSIC



/// rendelésre 3-4 hét

## TASHA körözettás

F 1. lakkozott réz 2. fényes króm 3. matt súrolt bronz 4. szatén nikkel 5. antik vas A réz M A=132 mm D=52 mm



/// rendelésre 3-4 hét

## TASHA körözettás porcelán betéttel

F 1. fényes króm és fehér porcelán 2. matt súrolt bronz és fehér porcelán 3. antik vas és fehér porcelán A réz és porcelán M A=132 mm D=52 mm



/// rendelésre 3-4 hét

## TASHA hosszúcímes

F fényes króm | Rendésre: lakkozott réz, matt súrolt bronz, szatén nikkel, antik vas A réz M 132 mm B=285 mm C=53 mm

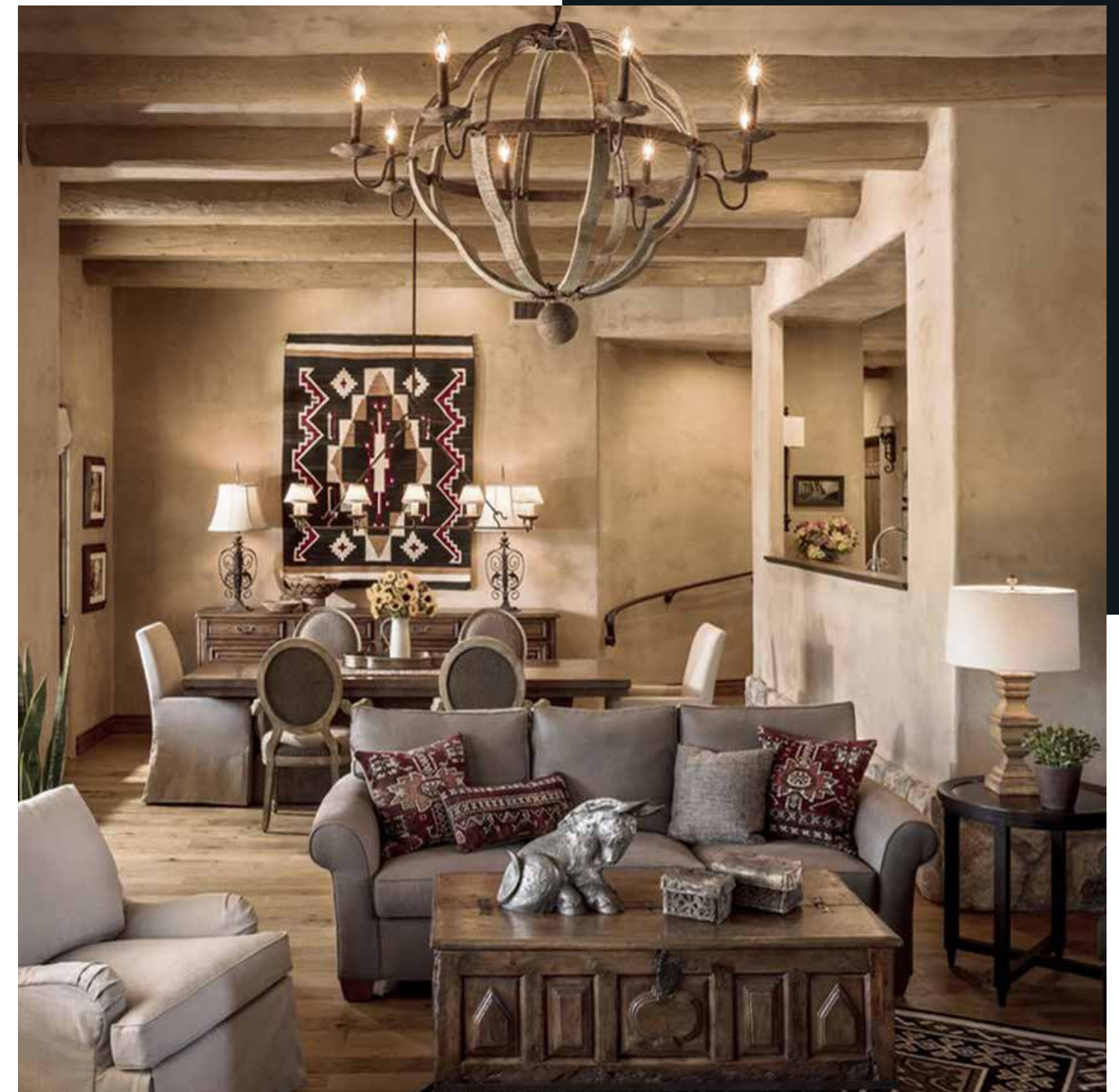

## Ablakkilincsek



Szinte minden Maestro és Mandelli ajtókilincsünkhöz választható formailag hozzá illő ablakkilincsek. Ezen ablakkilincsek speciális mechanikájuknak köszönhetően egyaránt felszerelhetők a hagyományos és a modern bukó-nyíló ablakokra. Kilincseink mellett ez a piktogram jelzi, hogy létezik-e belőle ilyen ablakkilincs változat.



Ez a piktogram pedig azt jelzi, hogy az adott modelltől zárható ablakkilincs is rendelhető, amivel az ablak pl. gyermekbiztossá tehető.



# RUSTIC





/// készleten

### VALENTINA hosszúcímes, kovácsoltvas

F fekete és ezüst színre antikolt A kovácsoltvas M A=120 mm B=240 mm C=30 mm



/// készleten

### SERRANO hosszúcímes, kovácsoltvas

F fekete és ezüst színre antikolt A kovácsoltvas M A=118 mm B=250 mm C=30 mm



/// készleten

### BRETAGNE hosszúcímes, kovácsoltvas

F fekete és ezüst színre antikolt A kovácsoltvas M A=120 mm B=250 mm C=30 mm

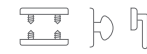

/// készleten

### ROMANTICA hosszúcímes, kovácsoltvas

F fekete és ezüst színre antikolt A kovácsoltvas M A=150 mm B=252 mm C=52 mm



/// készleten

### VALENTINA díszes rozettás és ablakkilincs

F fekete és ezüst színre antikolt A kovácsoltvas M A=120 mm D=30x68 mm



/// készleten

### SERRANO díszes rozettás, kovácsoltvas

F fekete és ezüst színre antikolt A kovácsoltvas M A=118 mm D=40x65 mm



/// készleten

### BRETAGNE díszes rozettás, kovácsoltvas

F fekete és ezüst színre antikolt A kovácsoltvas M A=120 mm D=40x65 mm

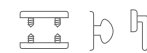

/// készleten

### VALENTINA körrozettás, kovácsoltvas

F fekete és ezüst színre antikolt A kovácsoltvas M A=120 mm D=50 mm



/// készleten

### SERRANO körrozettás, kovácsoltvas

F fekete és ezüst színre antikolt A kovácsoltvas M A=118 mm D=50 mm



/// készleten

### BRETAGNE körrozettás, kovácsoltvas

F fekete és ezüst színre antikolt A kovácsoltvas M A=150 mm D=50 mm

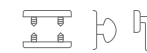

/// készleten

### ROMANTICA körrozettás, kovácsoltvas

F fekete és ezüst színre antikolt A kovácsoltvas M A=150 mm D=50 mm





/// készleten

### DIANA hosszúcímes, kovácsoltvas - fehér fa

F fekete és ezüst színre antikolt, fehér festett fa A kovácsoltvas  
M A=120 mm B=240 mm C=30 mm



/// készleten

### DIANA hosszúcímes, kovácsoltvas - natúr fa

F fekete és ezüst színre antikolt, natúr fa A kovácsoltvas  
M A=120 mm B=240 mm C=30 mm



/// készleten

### GENOVA hosszúcímes kovácsoltvas jellegű

F fekete porszórt A zamak  
M A=115 mm B=280 mm C=44 mm



/// készleten

### MONACO hosszúcímes kovácsoltvas

F fekete és ezüst színre antikolt A kovácsoltvas  
M A=136 mm B=242 mm C=37 mm



/// készleten

### DIANA díszes rozettás kovácsoltvas - fehér fa

F fekete és ezüst színre antikolt, fehér festett fa A kovácsoltvas  
M A=120 mm D=50 mm



/// készleten

### DIANA díszes rozettás kovácsoltvas - natúr fa

F fekete és ezüst színre antikolt, natúr fa A kovácsoltvas  
M A=120 mm D=50 mm



/// készleten

### DIANA körrozettás kovácsoltvas - fehér fa

A kovácsoltvas F fekete és ezüst színre antikolt, fehér festett fa  
M A=120 mm D=50 mm



/// készleten

### DIANA körrozettás kovácsoltvas - natúr fa

A kovácsoltvas F fekete és ezüst színre antikolt, natúr fa  
M A=120 mm D=50 mm



GL 1403B  
fehér



GL 1403P  
fekete

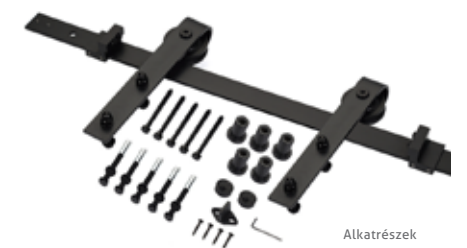

Alkatrészek

/// készleten

### 1403 RUSZTIKUS TOLÓAJTÓ-VASALAT

GL 1403P  
Rusztikus tolóajtó-vasalat, fekete porszórt, 2m, sín és szerelőegység kompletten, max. terhelhetőség: 80 kg

GL 1403B  
Rusztikus tolóajtó-vasalat, fehér porszórt, 2m, sín és szerelőegység kompletten, max. terhelhetőség: 80 kg

GL-ABS  
Fékező kiegészítő egység az 1403 tolóajtó-vasalat rendszerhez:  
**KÜLÖN RENDELHETŐ**



# RUSTIC



/// készleten

## 1. GOMB kovácsoltvas 2. VIRÁGTALPÚ GOMB 3. MARGARÉTA GOMB

F fekete és ezüst színre antikolt A kovácsoltvas M 1. 53 mm / 2. Ø57 mm D=31x145 mm / 3. Ø53 mm



/// készleten

## ZÁSZLÓTARTÓK kovácsoltvas 1. szimpla 2. dupla

F fekete és ezüst színre antikolt A kovácsoltvas  
M 1. cím: 38x5 cm; furat távolság: 31,5 cm 2. cím: 40x5 cm; furat távolság: 34 cm

/// készleten

## 1. HOSSZÚ KOVÁCSOLT CÍM 2. KESKENY CÍM 3. GOMBOS CÍM

F fekete és ezüst színre antikolt A kovácsoltvas  
M 1. B=310 mm C=45 mm 2-3. B=242 mm C=37 mm



/// készleten

## LEVÉLBEDOBÓ kovácsoltvas, mángorolt

F fekete és ezüst színre antikolt A kovácsoltvas M belső: 22x5 cm; külső: 28x11 cm



/// készleten

## VALENTINA ajtóhúzó, kovácsoltvas

F fekete és ezüst színre antikolt A kovácsoltvas M furattáv: 220mm



**Klasszikus design**  
illik a zsalugáterek klasszikus stílusához

**Hosszútávú működés**  
szabadalmaztatott utándíjtási lehetőségek

**Erős, tartós**  
nem rozsdásodik, horganyzott acél alapanyag, tartós, UV-álló bevonattal

**Betörésvédelem**  
otthona biztonságát növelő megoldások

**Állítható árnyékolás**  
mozgatható lamellák segítségével

Miért éppen a **MAESTRO**-tól?

**Mediterrán hangulat**  
egyenesen Olaszországból

**Sokféle megoldás**  
ajtóra, ablakra, hőszigetelt falakra is

**Kényelem és megtakarítás**  
nyáron a melegtől, télen a hidegtől óvja otthonát

**Könnyű karbantartás**  
újrafestéskor kivethetők a lamellák

WWW.XILINCSEK.EU

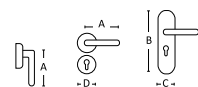



# Mit tudnak a projekt vasalatok?

A projekt vagy objekt vasalatok elsősorban közületi felhasználásra, kifejezetten nagy igénybevételre lettek kialakítva, tartósságukat és strapabírásukat független minősítések is tanúsítják. A DIN EN 1906 szabvány a vasalatokat 4 használati osztályba sorolja, az alábbiak szerint:

## 1. HASZNÁLATI OSZTÁLY:

átlagos használati gyakoriságú ajtókhöz, ahol várható a megfelelően óvatos és rendeltetésszerű használat – lakáscélú felhasználásra ajánlott

## 2. HASZNÁLATI OSZTÁLY:

átlagos használati gyakoriságú ajtókhöz, ahol várható a megfelelően óvatos, de esetenként nem rendeltetésszerű használat – főleg irodai felhasználásra javasolt.

## 3. HASZNÁLATI OSZTÁLY:

nagy használati gyakoriságú ajtókhöz, közületekbe, ahol kevésbé valószínű az óvatos használat, és várható a gyakori, nem rendeltetésszerű használat - a nagyközönség által látogatott középületekbe ajánlott

## 4. HASZNÁLATI OSZTÁLY:

olyan ajtókhöz, melyek gyakran vannak kitéve erőhatásoknak vagy rongálásnak, pl. futball stadionok ajtajára, autós pihenőkben lévő nyilvános illemhelyek ajtajára.



## PRO OBJECT 4

A legerősebb igénybevételnek is megfelelő, „vandálbiztos” vasalat, nagy forgalmú közintézményekben, kórházakban, bevásárló központokban, kollégiumokban vagy akár stadionokban is használható. A DIN EN 1906 szabvány szerint 4-es használati osztályba sorolt vasalat. 10 év működési és felületi garancia. A kilincs a rozettához vagy a címhez van szerelve, rugózott termék. Fém alaplappal, M4-es átmenő csavarral és a rozettához hegesztett megvezető hüvellyel szállítjuk.

## PRO OBJECT 3

A DIN EN 1906 szabvány szerint a 3. használati osztályba sorolt termék, nagyon ellenálló fém alaplappal, rugóval, M4-es átmenő csavarral és a rozettához hegesztett megvezető hüvellyel készül. Ajánlott irodaházakba, társasházakba, illetve közintézményekbe. 5 év működési és felületi garanciát biztosítunk hozzá.



## TŰZGÁTLÓ T90

A DIN 18273 szabvány alapján tűzgátlóként minősített, T30 vagy T90 besorolású, azaz 30 vagy 90 perces tűzgátlást biztosító vasalat, DIN EN 1906 szabvány szerint 4-es használati osztályba sorolt vasalat. 10 év működési és felületi garancia. A kilincs a rozettához vagy a címhez van szerelve, rugó nélkül, fém alaplappal, M4-es átmenő csavarral és a rozettához hegesztett megvezető hüvellyel, illetve 9-es tengellyel szállítjuk.



# Maestro Longlife

A Maestro Longlife kilincseket elsősorban közintézmények számára terveztük és gyártottuk.

Számtalan hazai épületben: irodákban, rendelőkben, iskolákban, plázákban, gyárakban sikeresen bizonyították már kiváló minőségüket. A könnyebb átláthatóság kedvéért úgy döntöttünk, hogy kifejezetten tartós, DIN 3 vagy DIN 4 minősítéssel rendelkező kilincseink kapjanak egységes és könnyen érthető jelölést: ez lett a Longlife jel. Mivel ezek a kilincsek óriási igénybevételre készültek, a hétköznapi, lakáscélú használat során igen hosszú élettartamot bírnak ki, akár több évtizedig is hibátlanul működnek. Teljesítményüket német és más európai minőségellenőrző intézmények tesztelték, amelyek tanúsítják, hogy a Maestro Longlife termékek 200.000 használatot mindenféle minőségcsökkenés nélkül kibírnak.



www.kilincsek.eu

# PROJECT



/// készleten

## THEMA PRO műanyag és fémalaplapos grt.

F szálciszított A rozsdamentes acél M 1. A=128 mm D=52 mm / 2. A=128 mm D=52 mm / 3. A=128 mm B=217 mm C=40 mm / 4. A=128 mm félkilincs takaró: 31x62 mm

1. Nagy teherbírású műanyag alaplapos rozettával, önmetsző átmenő csavarral

2. Nagy teherbírású fémalaplapos rozettával, metrikus átmenő csavarral. Mindkettő elsősorban lakossági felhasználásra.



3-as használati osztály →

DIN EN 1906 - PFB									
3	7	-	0	0	3	0	A		



/// készleten

## THEMA PRO OBJEKT 3

F szálciszított A rozsdamentes acél M 1. A=128 mm D=52 mm / 2. A=128 mm B=170 mm C=45 mm / 3. A=128 mm rozetta=31x62 mm

A 🔥 piktogrammal jelölt termékek tűzgátló változatban is kaphatók. Nagy teherbírású, közületi felhasználásra is ajánlott kilincs, íft ROSENHEIM DIN 3 minősítéssel



4-es használati osztály →

DIN EN 1906 - PFB									
4	7	-	0	0	3	0	A		

DIN EN 1906 - PFB									
4	7	-	0	1	3	0	U		

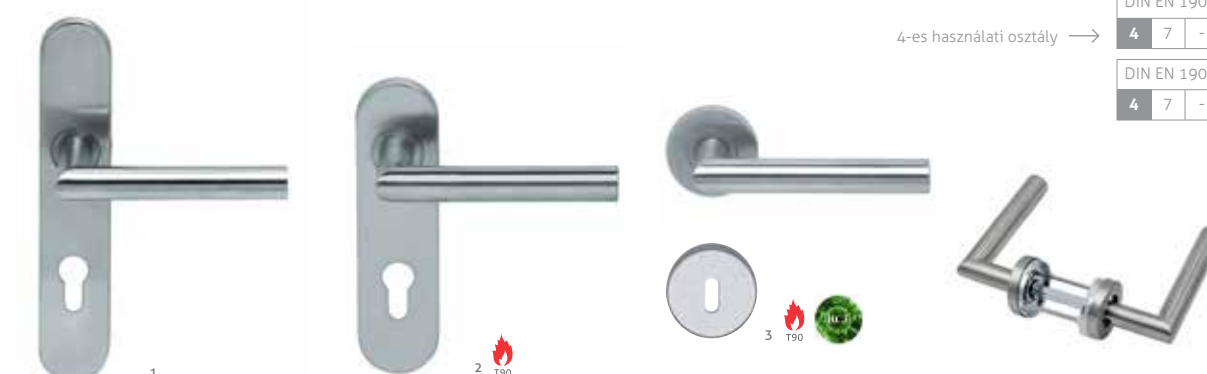

/// rendelésre 3-4 hét

## THEMA PRO OBJEKT 4

F szálciszított A rozsdamentes acél M 1. A=128 mm B=220 mm C=40 mm / 2. A=128 mm B=170 mm C=45 mm / 3. A=128 mm D=52 mm

A 🔥 piktogrammal jelölt termékek tűzgátló változatban is kaphatók Nagy teherbírású, közületi felhasználásra is ajánlott, vandálbiztos kilincs, íft ROSENHEIM DIN 4 minősítéssel.

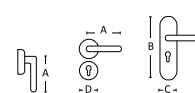

Az alábbi négy rozsdamentes modellünk az alapkivitelén kívül szintén választható a Thema kilincsnél bemutatott változatokban:  
**PRO fémrozettás, PRO OBJECT 3, PRO OBJECT 4 és TŰZGÁTLÓ (OBJEKT 3 vagy 4).**



/// készleten  
**RONDO PRO** inox

F szálcsiszolt A rozsdamentes acél M A=140 mm D=52 mm



/// készleten  
**IMAGE PRO** inox

F szálcsiszolt A rozsdamentes acél M A=133 mm D=52 mm



/// készleten  
**ARCO PRO** inox

F szálcsiszolt A rozsdamentes acél M A=130 mm D=52 mm



/// készleten  
**GINO PRO** inox

F szálcsiszolt A rozsdamentes acél M A=135 mm D=52 mm



/// készleten  
**1. URSULA** alu F1  
**2. URSULA** műanyag

F 1. ezüst színre eloxált 2. fehér és fekete raktárról, más színek megrendelésre  
 A 1. alumínium 2. műanyag M 1. A=130 mm D=52 mm 2. A=126 mm D=50 mm



/// készleten  
**1. URSULA** rövidcímes alu F1 normál vagy tűzgátló  
**2. URSULA** tűzgátló fekete

F 1. ezüst színre eloxált 2. fekete A 1. alumínium 2. acél és műanyag  
 M A=145 mm B=170 mm C=45 mm

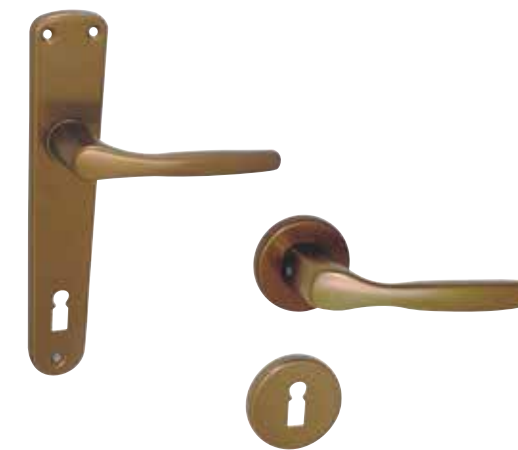
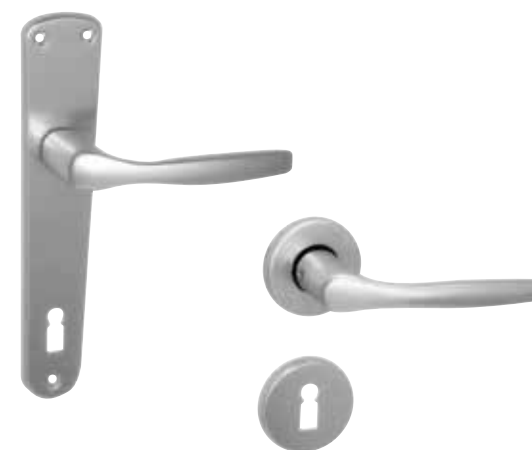
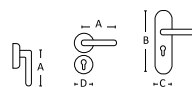

/// készleten  
**CHRISTIE** alu F1

F ezüst színre eloxált A alumínium M A=121 mm B=205 mm C=32 mm D=52 mm



/// készleten  
**CHRISTIE** alu F4

F antik színre eloxált A alumínium M A=121 mm B=205 mm C=32 mm D=52 mm



/// készleten  
**SAVANNA** körrozettás

F 1. ezüst színre eloxált (F1) 2. antik színre eloxált (F4) A alumínium  
 M A=135 mm B=228 mm C=43 mm D=52 mm



/// készleten  
**GOMBOK** eltolt, inox

1. Eltolt gömb gomb oválozrottán,
2. Eltolt gömb gomb körrozettán
3. Fixgomb rozettán, eltolt (új) bal/jobb
4. Fixgomb rozettán négyzetes eltolt bal/jobb

F szálcsiszolt A rozsdamentes acél M 1-3. D=50 mm 4. 51x51mm



/// készleten  
**GOMBOK** szimmetrikus, inox

1. Fixgomb gömb, körrozettán
2. Fixgomb hengeres (új), körrozettán
3. Fixgomb körrozettán, alu, kerek
4. Fixgomb-fixgomb, körrozettán, inox (új), heng. DIN3
5. Fixgomb négyzetes, rozettán
6. Forgógomb rozettán, inox gömb PZ 50mm

F 1-2. és 4-6. szálcsiszolt 3. ezüst színre eloxált (F1) vagy antik színre eloxált (F4) A 1-2. és 4-6. rozsdamentes acél 3. alumínium M D=50 mm

## Universal

Nagyon biztonságos, kiválóan variálható és jól bevált modellünk az Universal bejárati kilincsgarnitúra.

### JELLEMZŐK

- magas biztonsági fokozatú bejárati modell, MABISZ minősítéssel rendelkezik, csak belülről szerelhető átmenő csavarok segítségével, melyek kívülről nem oldhatók és nem is láthatók,
- fúrásbiztos biztonsági acélbetét védi a zárat a cylinderlyuk körül és teljes külső cím alatt a nagyobb biztonság érdekében,
- 72mm, 90mm vagy 92mm kilincs - cylinder távolsággal kapható,
- kerek és eltolt Imola gombbal egyaránt rendelhető, utóbbinak köszönhetően nem ütközik a toknak és ezáltal nem sérül sem a gomb, sem az azt megfogó kéz,
- kilincs-kilincs és gomb-kilincs változatban is kapható,
- a kilincs-kilincs változat kilincsműködtetésű zárral is szerelhető, a kilincs fel is emelhető,



Az összes **Universal pictogrammal** jelölt kilincsmoddellel kombinálható.

- egészen vastag, akár 110 mm vastagságú ajtókhöz is alkalmazható, amit a tartozékok (csavar, tengelyek) tesznek lehetővé,
- a tartozék csavarok a megfelelő méretre rövidíthetők, a menet roncsolása nélkül,
- készletről rendelhető minden változatban (a készlet erejéig),
- széles színválasztékot biztosítunk: lakozott réz, bronz, fényes króm, matt króm, szatén nikkél (inox jellegű),
- a kilincs, a gomb és a cím formavilága jól illik mind a modern, mind a klasszikus ajtókhöz,
- más kilincsmoddellel is rendelhető a cím és a gomb, így harmonizálható a lakás többi kilincsel.

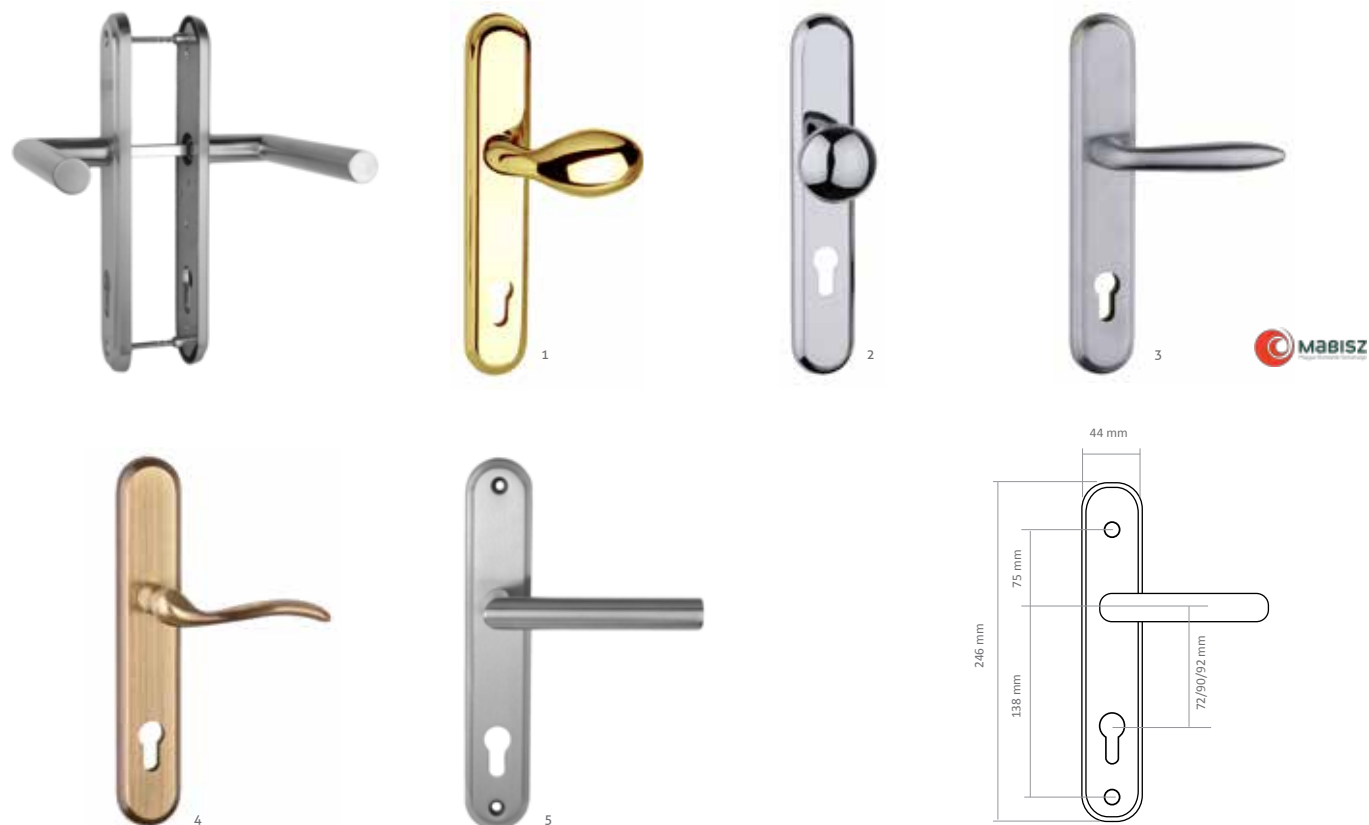

### /// készleten UNIVERSAL BIZTONSÁGI GRT.

F 1. lakozott réz 2. fényes króm 3. szálcsiszolt króm 4. súrolt bronz 5. szatén nikkél (inox hatású) A réz M B=246 mm C=44 mm E=70 mm F=130 mm  
Kívülről nem oldható, csak belülről szerelhető, átmenő csavarral. Kilincs-kilincs és gomb-kilincs változatban, eltolt gombbal is, minden esetben rugó nélkül szerelhető. Belső acél pajzsral szerelve. MABISZ minősítéssel rendelkezik. 72PZ, 90PZ és 92PZ lyukasztással. Bármely, az itt látható pictogrammal jelölt kilincssel választható, a képen pl. Futura, a Tolosa ill. a Thema kilincssel szerelve.

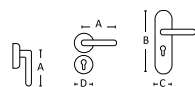

TUPAI



/// A szállítási időponttal kapcsolatban kérjük, érdeklődjön vevőszolgálatunkon.

### FORTE SZÖGLETES BIZTONSÁGI VASALAT, CILINDERVÉDŐVEL

F 1. fényes króm 2. nikkél perla (gyöngyházfényű matt nikkél) 3. króm perla (homogén, nem súrolt matt króm) 4. titán (grafitszürke jellegű) 5. matt fekete A zamak és acél  
Kívülről nem oldható, csak belülről szerelhető, átmenő csavarral. Kilincs-kilincs és gomb-kilincs változatban. 72PZ és 92PZ.

TUPAI



/// A szállítási időponttal kapcsolatban kérjük, érdeklődjön vevőszolgálatunkon.

### SQUARE-CUBO SZÖGLETES ROZETTÁS GOMBOS BIZTONSÁGI GRT., CILINDERVÉDŐVEL

F 1. titán (grafitszürke jellegű) 2. matt króm 3. nikkél perla (kb. gyöngyházfényű matt nikkél) 4. fényes króm 5. matt fekete A zamak és acél M B=52mm C= belső:52mm, külső: 55mm  
Alsó rozetta magassága: belső: 11mm, külső: 22mm. Kívülről nem oldható, csak belülről szerelhető, átmenő csavarral. Gomb-kilincs és kilincs-kilincs változatban.





/// készleten

## 1. RIO BIZTONSÁGI GRT. 2. BIZTONSÁGI PAJZS GRT.

F ezüst színre eloxált (F1) A alumínium | Kívülről nem oldható, csak belülről szerelhető, átmenő csavarral. Kilincs-kilincs és gomb-kilincs változatban, minden esetben rugó nélkül szerelhető. Belső acél pajzsral szerelve. MABISZ minősítéssel rendelkezik. (72, 90 és 92 PZ)



/// készleten

## RIO 2 BIZTONSÁGI GRT.

F enyhén szálcsiszolt, rozsdamentes acél színre eloxált (F8) A alumínium | Kívülről nem oldható, csak belülről szerelhető, átmenő csavarral. Kilincs-kilincs és gomb-kilincs változatban, minden esetben rugó nélkül szerelhető. Belső fúrásbiztos acél pajzsral szerelve. Cilindervédővel vagy anélkül. (72PZ és 92PZ) Külső pajzs vastagsága: 15mm, belső pajzs vastagsága: 6mm



/// készleten

## 1. ARNO ALU BIZTONSÁGI GRT. 2. ARNO ALU MÁSODZÁR PAJZS

F ezüst színre eloxált (F1) és antik jellegűre eloxált (F4) A alumínium | Kívülről nem oldható, csak belülről szerelhető, átmenő csavarral. Kilincs-kilincs és gomb-kilincs változatban, minden esetben rugó nélkül szerelhető. Belső acél pajzsral szerelve. Cilindervédővel vagy anélkül. MABISZ minősítéssel rendelkezik. (72, 90 és 92 PZ)



# Mantova

A Mantova keskenycímes bejárati kilincs a jól ismert és igen sikeres Ravenna kilincscsalád továbbfejlesztett utódja. A Mantova még biztonságosabb és a furatképe miatt jóval szélesebb körben rugalmasan alkalmazható alternatíva az igényes bejárati ajtókra.

### JELLEMZŐK

- csak belülről szerelhető átmenő csavarokkal, melyek kívülről nem oldhatók és nem is láthatók,
- **fúrásbiztos biztonsági acélbetét védi a zárat a cylinderlyuk körül, a nagyobb biztonság érdekében,**
- a keskeny címet kifejezetten a dupla falcos bejárati ajtókhöz méreteztük,
- **a cím furatképe megegyezik a piacon elterjedt alumínium bejárati kilincstípus furatképeivel, azzal csereszabatos, akár utólag is cserélhető erre,**
- az eltolt gombnak köszönhetően nem ütközik a toknak és ezáltal nem sérül sem a gomb, sem az azt megfogó kéz,
- kilincs-kilincs és eltolt gombos változatban is kapható,

M

Az összes Mantova piktogrammal jelölt kilincsmoddellel kombinálható.

- a kilincs-kilincs változat kilincsműködtetésű zárral is szerelhető, a kilincs fel is emelhető,
- **egészen vastag, akár 110 mm vastagságú ajtókhöz is alkalmazható, amit a tartozékok (csavar, tengelyek) tesznek lehetővé,**
- **a tartozék csavarok a megfelelő méretre rövidíthetők, a menet roncsolása nélkül,**
- készletről rendelhető minden változatban (a készlet erejéig), - 90 mm vagy 92 mm kilincs - cylinder távolsággal, de valójában bármilyen méretben kapható,
- széles színválasztékot biztosítunk: lakozott réz, bronz, fényes króm, matt króm, szatén nikkell (inox jellegű),
- **a lakozott réz, bronz és szatén nikkell felületek a szokásosnál vastagabb és erősebb lakozást kapnak, hogy jobban ellenálljanak a kopásnak és az időjárás-változásnak,**
- a kilincs, a gomb és a cím formavilága jól illik mind a modern, mind a klasszikus ajtókhöz, a lekerekített és a szögletes dizájnhoz egyaránt: szögletes, de enyhén lekerekített sarkokkal terveztük meg,
- más kilincsmoddellel is rendelhető a cím és a gomb, így harmonizálható a lakás többi kilincsel.



/// készleten

## MANTOVA KESKENYCÍMES BIZTONSÁGI GRT.

F 1. rezezt, lakozott 2. szálcsiszolt króm 3. matt fekete 4. súrolt bronz 5. fényes króm A zamak M B=248 mm C=28 mm E=78 mm F=138 mm Kívülről nem oldható, csak belülről szerelhető, átmenő csavarral. Kilincs-kilincs és eltolt gomb - kilincs változatban, minden esetben rugó nélkül szerelhető, bármilyen méretben.

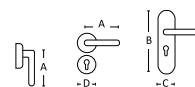

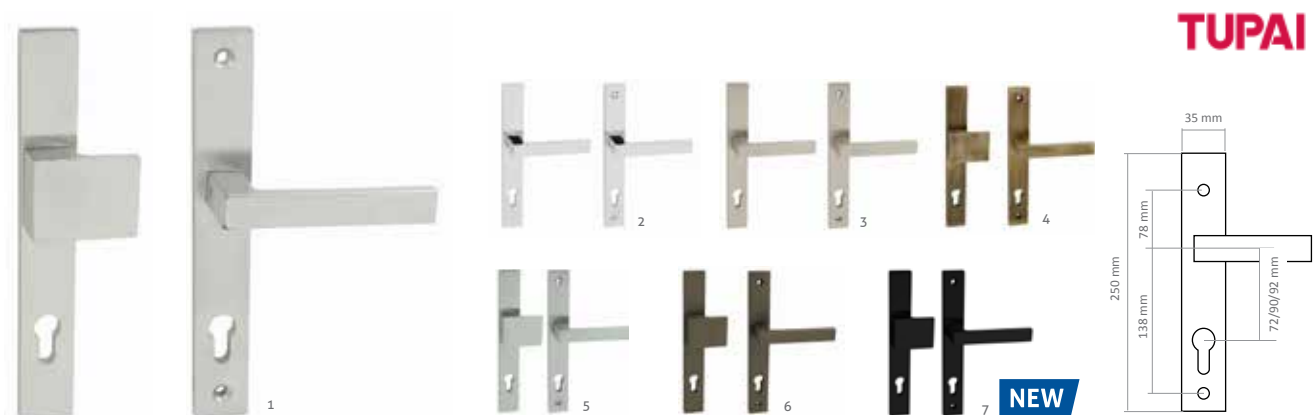

**TUPAI**

/// A szállítási időponttal kapcsolatban kérjük, érdeklődjön vevőszolgálatunkon.

## SALVO KESKENYCÍMES SZÖGLETES BIZTONSÁGI GR.T.

F 1. matt króm 2. fényes króm 3. nikkelt perla (kb. gyöngyházfényű matt nikkelt) 4. súrolt bronz 5. króm perla 6. titán (grafitszürke jellegű) 7. matt fekete A zamak Kívülről nem oldható, csak belülről szerelhető, átmenő csavarral. Kilincs-kilincs és gomb-kilincs változatban. 90PZ és 92PZ.

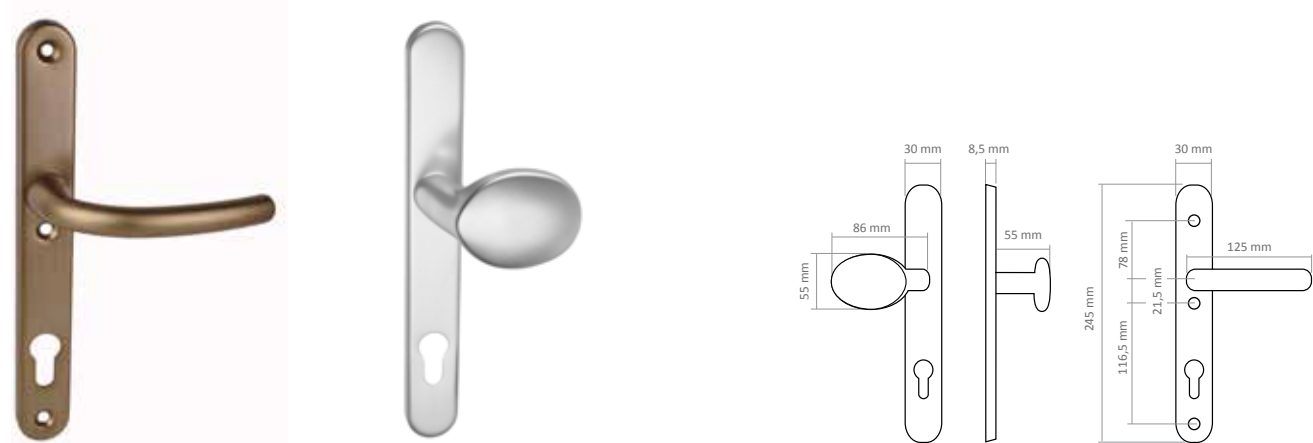

## SAVANNA VARIO KESKENYCÍMES BEJÁRATI ALU GR.T.

F eloxált F4, F1 A alumínium Kívülről nem oldható, csak belülről szerelhető, átmenő csavarral. Kilincs-kilincs és gomb-kilincs változatban, minden esetben rugó nélkül szerelhető, csak 92 PZ lyukasztással.

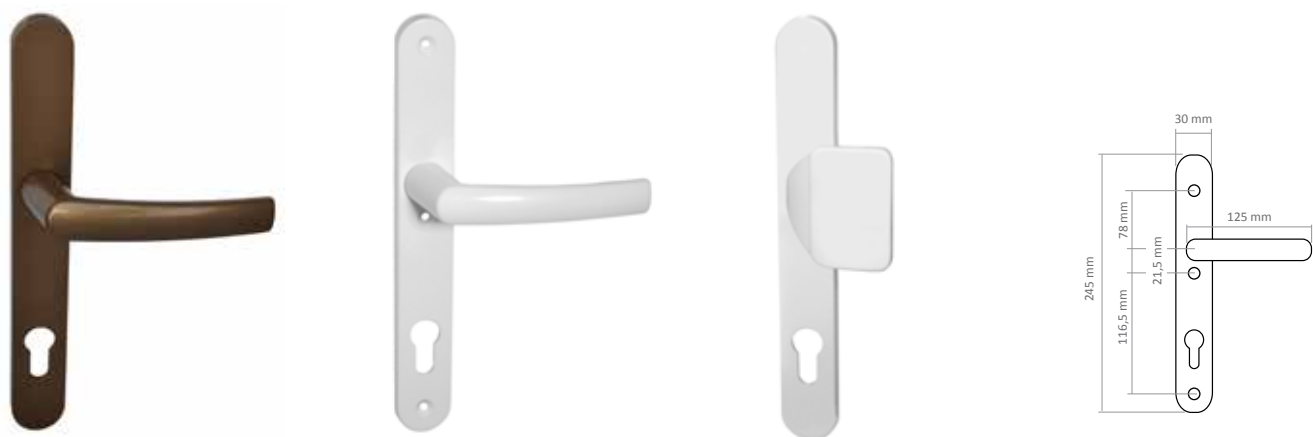

## MISTRAL HOMLOKZATI BEJÁRATI KILINCS GR.T, 3 CSAPOS

F porszórt fehér és antik színben raktárról, egyedi megrendelésre ezüst színben A alumínium Kívülről nem oldható, csak belülről szerelhető, átmenő csavarral. Kilincs-kilincs és gomb-kilincs változatban. Rugó nélkül szerelhető, 92 PZ lyukasztással.



## MISTRAL ABLAKKILINCS

F 1. porszórt fehér 2. antik (egyedi megrendelésre ezüst színben) A alumínium vagy műanyag M 35mm, 40mm, 45mm-es csappal | Zárható változatban is (kulccsal)

## OPERA ABLAKKILINCS

F 1. porszórt fehér 2. porszórt antik 3-5. inox szín A 1-2: alumínium 3-5. zamak Kívitel: 1, 2, 5: gyermekzáras 3. normál 4. kulccsal zárható



## OPERA HOMLOKZATI BEJÁRATI KILINCS

F inox hatású A zamak M A=125mm B=234mm C=32mm Kívülről nem oldható, csak belülről szerelhető, metrikus átmenő csavarral. Kilincs-kilincs és gomb-kilincs változatban, minden esetben rugó nélkül szerelhető. 92PZ. A kilincsek furatképe megegyezik a Mistral kilincsek furatképeivel (lásd előző oldalon).



## OPERA REDŐNYÖS ÉS NORMÁL ERKÉLYKILINCS GR.T.

F mind a négy modell kapható inox hatású (az 1., 2. és 3. képen) vagy porszórt fehér (a 4. képen) vagy porszórt antik felülettel | Kifejezetten erkélyajtókhoz ajánlott kilincs-kilincs garnitúra. A inox felületű modelleknél zamak, a fehér és antik felületűeknél alumínium 1. Opera erkélykilincs grt. hosszú címmel, redőnyös változatban, a külső oldalon a szokásosnál rövidebb kilincsnnyakkal. 92PZ. 2. Opera erkélykilincs grt. alsó biztonsági pajzs nélkül, redőnyös változatban, a külső oldalon a szokásosnál rövidebb kilincsnnyakkal (24mm-re áll ki az ajtó síkjától mérve), hogy a redőny alatt elférjen. 3. Opera erkélykilincs grt. alsó biztonsági pajzs nélkül, normál változatban. 4. Opera erkélykilincs grt. alsó biztonsági pajzsral cilinderezárhoz, normál méretű kilincsekkel.

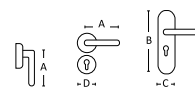

# SECURITY



/// készleten

## 1. BIZTONSÁGI KÖRROZETTA

## 2. BIZTONSÁGI KÖRROZETTA CILINDERVÉDŐVEL 3-4. BIZTONSÁGI PAJZS

A 1, 2, 4. rozsdamentes acél 3. réz

M 1-2. 52x11,5 mm 3. 30x70 mm - A. ovális B. szögletes 4. 30x70 mm

/// készleten

## DIGITÁLIS KITEKINTŐ

A digitális kitekintő egy régi hasznos termék XXI. századi újragondolása. Az LCD monitornak köszönhetően könnyebben és jobban látható bentől az ajtó előtt álló, szeretettel várt vagy éppen hivatlan látogató. Praktikus megoldás időseknek, gyerekeknek, mozgássérülteknek, s egyben az ajtó modern dísze is ez a kis képernyő. A meglévő kitekintő helyére fúrás és megmunkálás nélkül könnyen behelyezhető.



KIJELZŐ: 3,2 TFT, ajtólapvastagság: 38-110 mm

KITEKINTŐ ÁTMÉRŐ: 14-22 mm

MŰKÖDTETÉS: 2 db AAA elem

ÜZEMIDŐ: bekapcsolástól számított 10 mp, majd automatikusan kikapcsol



részletek:  
[www.kilincsek.eu](http://www.kilincsek.eu)

/// készleten

## Bababiztonsági termékek

A DREAMBABY® bababiztonsági termékekkel megvédhetjük gyermekeinket az esetleges sérülésektől, balesetektől, melyek otthonuk, környezetük megismerése során érhetik őket. A DREAMBABY® az egyik legkedveltebb nemzetközi bababiztonsági márka, kiváló minőségű termékekkel.

BÚTORZÁRAK, FIÓKZÁRAK, SAROKVÉDŐK,  
KONNEKTORVÉDŐK, CSÚSZÁSGÁTLÓK,  
AUTÓS TERMÉKEK, STB.



# ACCESSORIES

különleges ajtóvasalatok





\*jelölt termékeinket raktárkészleten tartjuk.  
1500 mm teljes hossz alatt 2 lábbal, felette 3 lábbal.

ÁTMÉRŐ 20 mm	
teljes hossz	furattáv
300*	200*
500	300
800	500
1200	900
1600	1300

ÁTMÉRŐ 30 mm	
teljes hossz	furattáv
300*	210*
350	210
400	300
500	300
600*	400*
800	600
1000	700
1200	900
1500	1300
1600	1300
1800	1500
2000	1800

/// rendelésre 3-4 hét  
**NR. 800 THEMA 90°AJTÓHÚZÓ** inox



1500 mm teljes hossz alatt 2 lábbal, felette 3 lábbal.

ÁTMÉRŐ 20 mm	
teljes hossz	furattáv
300	200
500	300
800	500
1200	900
1600	1300

ÁTMÉRŐ 30 mm	
teljes hossz	furattáv
300	210
350	210
400	300
500	300
600	400
800	600
1000	700
1200	900
1500	1300
1600	1300
1800	1500
2000	1800

**NEW**  
/// rendelésre 4-5 hét  
**NR. 800 THEMA 90°AJTÓHÚZÓ** fekete



\*jelölt termékeinket raktárkészleten tartjuk.  
1500 mm teljes hossz alatt 2 lábbal, felette 3 lábbal.

ÁTMÉRŐ 30 mm	
teljes hossz	furattáv
300*	210*
350	210
400	300
500	300
600*	400*
800	600
1000	700
1200	900
1500	1300
1600	1300
1800	1500
2000	1800

/// rendelésre 3-4 hét  
**NR. 810 THEMA 45°AJTÓHÚZÓ** inox



1500 mm teljes hossz alatt 2 lábbal, felette 3 lábbal.

ÁTMÉRŐ 30 mm	
teljes hossz	furattáv
300	210
350	210
400	300
500	300
600	400
800	600
1000	700
1200	900
1500	1300
1600	1300
1800	1500
2000	1800

**NEW**  
/// rendelésre 4-5 hét  
**NR. 810 THEMA 45°AJTÓHÚZÓ** fekete



/// rendelésre 3-4 hét  
**NR. 09010** inox

Párban ajtóra és külön (akár falra) egyaránt szerelhető, akadálymentes WC-kbe, fürdőkhöz kapaszkodóként kifejezetten ajánlott.

ÁTMÉRŐ 30 mm	
furattáv	400 és 600 mm



**NEW**  
/// rendelésre 4-5 hét  
**NR. 09010** fekete

Párban ajtóra és külön (akár falra) egyaránt szerelhető, akadálymentes WC-kbe, fürdőkhöz kapaszkodóként kifejezetten ajánlott.

ÁTMÉRŐ 30 mm	
furattáv	400 és 600 mm



KERESZTMETSZET 25x25 mm	
teljes hossz	furattáv
225	200
325	300
625	600
925	900
1225	1200

/// rendelésre 3-4 hét  
**NR. 802 K AJTÓHÚZÓ** inox



KERESZTMETSZET 25x25 mm	
teljes hossz	furattáv
225	200
325	300
625	600
925	900
1225	1200

**NEW**  
/// rendelésre 4-5 hét  
**NR. 802 K AJTÓHÚZÓ** fekete



ÁTMÉRŐ 20 mm	
teljes hossz	furattáv
220	200

ÁTMÉRŐ 25 mm	
teljes hossz	furattáv
225	200
325	300
625	600
925	900
1225	1200

/// rendelésre 3-4 hét  
**NR. 802 AJTÓHÚZÓ** inox



KERESZTMETSZET 10x40 mm	
teljes hossz	furattáv
400	210
500	300
600	400
800	600

/// rendelésre 3-4 hét  
**NR. 841 Z 45°AJTÓHÚZÓ** inox



KERESZTMETSZET 10x40 mm	
teljes hossz	furattáv
500	300
600	400
800	600

/// rendelésre 3-4 hét  
**NR. 841 C AJTÓHÚZÓ** inox



KERESZTMETSZET 10x40 mm	
teljes hossz	furattáv
400	210
500	300
600	400
800	600

/// rendelésre 4-5 hét  
**NR. 841 S AJTÓHÚZÓ** inox



/// rendelésre 3-4 hét

**09050**

**AJTÓHÚZÓ** inox Elsősorban párban szerelhető.

ÁTMÉRŐ 32 mm	
furattáv	300



/// rendelésre 3-4 hét

**1. NR. 831. 90° AJTÓHÚZÓ**  
**2. NR. 831Z 45° AJTÓHÚZÓ**

KERESZTMETSZET 25x25 mm	
teljes hossz	furattáv
400	210
600	400
800	600

KERESZTMETSZET 25x25 mm	
teljes hossz	furattáv
400	210
600	400
800	600



/// rendelésre 3-4 hét

**NR. 814 AJTÓHÚZÓ** inox

ÁTMÉRŐ 30 mm	
teljes hossz	furattáv
380	350



/// rendelésre 3-4 hét

**NR. 816 AJTÓHÚZÓ** inox

ÁTMÉRŐ 30 mm	
teljes hossz	furattáv
330	300
380	350



/// készleten

**FELSZERELŐEGYSÉG**

Fa ajtóhoz egyoldalas 1. 90°-os 2. 45°-os / Üvegajtóhoz egyoldalas 5. 90°-os 6. 45°-os  
Fa ajtóhoz kétoldalas 3. 90°-os 4. 45°-os / Üvegajtóhoz kétoldalas 7. 90°-os 8. 45°-os



**NEW**

**FEKETE AJTÓHÚZÓK**

Bármely inox modellünk rendelhető fekete színben is, kb 1 héttel hosszabb szállítási határidővel.



Blind

WC

PZ



**NEW**

/// rendelésre 3-4 hét

**SLIM Q ÜVEGAJTÓ ZÁR** szögletes, inox

Az üvegajtózár kombinálható bármely itt látható piktogrammal jelölt kilincssel

F szálcsiszolt A rozsdamentes acél M 151x55 mm A kilincs nem része a zárszettnek, az külön rendelendő. A záruk 8 és 10mm-es edzett üveg ajtólapokhoz vannak kialakítva. Lyukasztás nélküli (blind), cilinderlyukas (PZ) és toalettel elfordítós (WC) változatban választható, illetve kétszárnyú ajtókhöz ellendarab is kapható (a zárukhoz hasonló méretű és formájú).



**NEW**

/// rendelésre 3-4 hét

**SLIM Q ÜVEGAJTÓ ZÁR** szögletes, fekete

Az üvegajtózár kombinálható bármely itt látható piktogrammal jelölt kilincssel

F fekete porszórt A rozsdamentes acél M 151x55 mm A kilincs nem része a zárszettnek, az külön rendelendő. A záruk 8 és 10mm-es edzett üveg ajtólapokhoz vannak kialakítva. Lyukasztás nélküli (blind), cilinderlyukas (PZ) és toalettel elfordítós (WC) változatban választható, illetve kétszárnyú ajtókhöz ellendarab is kapható (a zárukhoz hasonló méretű és formájú).

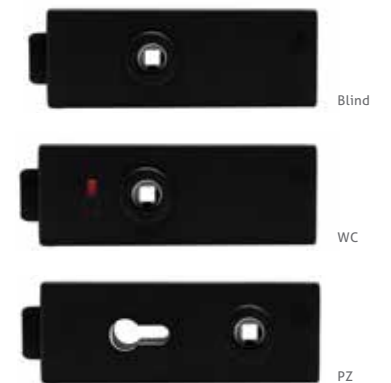

Blind

WC

PZ



**NEW**

/// rendelésre 3-4 hét

**SLIM Q ÜVEGAJTÓPÁNT SZETT**  
vízszintes ( fekvő ) 2 db

F inox hatású vagy fekete A alumínium M 44x80 mm  
A tokoldali csapok (fa tokhoz) részei a garnitúráknak.  
A pántok 8 és 10mm-es edzett üveg ajtólapokhoz vannak kialakítva.

**NEW**

/// rendelésre 3-4 hét

**SLIM Q ÜVEGAJTÓPÁNT SZETT**  
függőleges ( álló ) 2 db

F inox hatású vagy fekete A alumínium M 87x86 mm  
A tokoldali csapok (fa tokhoz) részei a garnitúráknak.  
A pántok 8 és 10mm-es edzett üveg ajtólapokhoz vannak kialakítva.



Blind



Blind



BB



BB



PZ



PZ



WC



WC



ellendarab kétszárnyú ajtóhoz



ellendarab kétszárnyú ajtóhoz

/// készleten

## NR. 17000 ÜVEGAJTÓ ZÁR

F szálcsiszolt A rozsdamentes acél  
A kilincs nem része a zárszettnek, külön rendelendő.  
A zárak 8mm-es edzett üveg ajtólapokhoz vannak kialakítva.

Az üvegajtózár kombinálható bármely itt látható piktogrammal jelölt kilincssel

/// készleten

## NR. 18000 ÜVEGAJTÓ ZÁR szögletes

F szálcsiszolt A rozsdamentes acél  
A kilincs nem része a zárszettnek, külön rendelendő.  
A zárak 8mm-es edzett üveg ajtólapokhoz vannak kialakítva.

Az üvegajtózár kombinálható bármely itt látható piktogrammal jelölt kilincssel



/// 1-3. készleten

/// 4. rendelésre 3-4 hét

- 1. NR. 6003 AJTÓPÁNT vízszintes
- 2. NR. 8000 ÜVEGAJTÓPÁNT függőleges
- 3. NR. 8005 ÜVEGAJTÓ PÁNT szögletes, függőleges
- 4. NR. 22000 TOLÓ ÜVEGAJTÓ-VASALAT

F inox hatású A zamak  
A tokoldali csapok nem részei a garnitúráknak, igény esetén külön lehet megrendelni.  
A pántok 8mm-es edzett üveg ajtólapokhoz vannak kialakítva.

**TOVÁBBI ÜVEG TOLÓAJTÓ-VASALATOK:**  
OZONE 86. oldal  
SKUDO falban futó 87. oldal  
1760-as rendszer 88-89. oldal  
1401 IP inox üvegajtó-vasalat 90. oldal



/// készleten

üvegajtó kiegészítők

## NR. 6009 ÜVEG AJTÓSZÁRNY PADLÓZÁR

F matt nikkel A réz



/// készleten

## ART-A ELLENDARAB

F szálcsiszolt A rozsdamentes acél





**NEW**

/// rendelésre 3-4 hét

## OZONE 40 TOLÓAJTÓ-VASALAT

**F** F1 (ezüst színre eloxált) vagy matt fekete  
**A** alumínium  
**M** hossz: 1900mm  
mélység: 50mm  
magasság: 51mm

**TEHERBÍRÁS:** 40 kg, lassított csukódással (soft close vagy ABS).  
**ÜVEG AJTÓ VASTAGSÁG:** 8mm  
Falra szerelhető (mennyezetre NEM). Az üvegajtó felfüggesztése szorítópórák segítségével történik, furatok nélkül. A magasság állítható beépítés után. Fa ajtókhöz is alkalmazható. Egyszárnyú ajtókhöz.



**NEW**

/// rendelésre 3-4 hét

## OZONE 60 TOLÓAJTÓ-VASALAT

**F** F1 (ezüst színre eloxált) vagy matt fekete  
**A** alumínium  
**M** hossz: 2000mm  
mélység: 46mm  
magasság: 63mm

**TEHERBÍRÁS:** 60 kg, lassított csukódással (soft close vagy ABS).  
**ÜVEG AJTÓ VASTAGSÁG:** 8-10mm  
Falra szerelhető (mennyezetre NEM). Az üvegajtó felfüggesztése szorítópórák segítségével történik, furatok nélkül. A magasság állítható beépítés után. Fa ajtókhöz is alkalmazható. Egy- vagy kétszárnyú ajtókhöz.

**NEW**

/// rendelésre 3-4 hét

## OZONE 120 TOLÓAJTÓ-VASALAT

**F** F1 (ezüst színre eloxált) vagy matt fekete  
**A** alumínium  
**M** hossz: 2000mm  
mélység: 46mm  
magasság: 63mm

**TEHERBÍRÁS:** 120 kg, lassított csukódással (soft close vagy ABS).  
**ÜVEG AJTÓ VASTAGSÁG:** 8-10mm  
Falra és mennyezetre is szerelhető. Az üvegajtó felfüggesztése szorítópórák segítségével történik, furatok nélkül. A magasság állítható beépítés után. Fa ajtókhöz is alkalmazható. Egy- vagy kétszárnyú ajtókhöz.



**NEW**

/// rendelésre 3-4 hét

## TOLÓAJTÓKAGYLÓK furattal, párban

**F** szálcsiszolt vagy matt fekete  
**A** rozsdamentes acél  
**3901:** furat átmérő: 50mm | külső átmérő: 58mm  
**3902:** furat átmérő: 48mm | külső átmérő: 60mm  
**3903:** furat átmérő: 48mm | külső átmérő: 60mm  
**3921:** furat átmérő: 18mm | külső méret: 52x52mm



## TOLÓAJTÓKAGYLÓK öntapadós, párban

**F** súrolt F1 (ezüst színre eloxált) vagy matt fekete  
**A** alumínium  
**3931 négyzet:** 58x58mm | magasság: 9mm  
**3932 tégalap:** 58x115mm | magasság: 9mm  
**3933 kör:** átmérő: 60mm | magasság: 10mm

## AJTÓHÚZÓK öntapadós, párban

**F** súrolt F1 (ezüst színre eloxált) vagy matt fekete  
**A** alumínium  
**8043:** kétoldalas szett: ajtóhúzó + takarólemez  
40x350mm, a fal felőli oldalon a takarólemez tartozék  
**8053:** 11x18x300mm  
**8057:** 11x18x700mm



**NEW**

/// készleten

## PROTEK SKUDO BY MAESTRO

Vasalat egységcsomag egyajtós, falban futó tolóajtórendszerhez.  
A rendszer a 100mm-es és 125mm-es gipszkartonfal-vastagsághoz egyaránt alkalmas.

**TEHERBÍRÁS:** 80 kg/ajtólap  
**M** 700 x 2100 / 800 x 2100 / 900 x 2100 / 1000 x 2100  
(további méretek rendelésre, 4-5 hetes szállítással)

**ELŐNYEI:**

- tökéletesen simán és csendesen síkló ajtók a jó minőségű sinnek és a csapágyazott görgős kocsiaknak köszönhetően,
- tartós, stabil faltartás a megerősített tartószerkezetnek köszönhetően,
- a könnyű és villámgyors beszerelés, amivel időt és munkát spórolhat,
- a falban bőséges hely marad az akár széles vagy díszes ajtóknak is,
- kevesebb fejfájás: a 100mm-es és a 125mm-es gipszkartonfalhoz egyetlen rendszer elegendő,
- a kifejezetten kedvező árfekvésnek köszönhetően a korábbinál lényegesen szélesebb vásárlói kör számára válik elérhetővé.

**MITŐL GYORSABB AZ ÖSSZESZERELÉS?**

Néhány példa a praktikus és innovatív megoldásokra:

- A sín és a vízszintes merevítő elemek egyszerűen a helyükre pattinthatók, nem kell csavarozni.
- A merevítő elemek két végén fülek találhatók, amiket csak a helyükre kell bújtatni.
- Egyszerűbb a rögzítés az omega profiloknak köszönhetően, melyek a falba kerülő tokszerkezet teljes külső kerületét alkotják.
- A függőleges tokprofil (aminek a záródó ajtó nekiütözik) és a felső, a sint is magába foglaló vízszintes keresztléc egyaránt fából készült, ami egyrészt erős tartást biztosít, másrészt a rájuk kerülő tok egyszerű és gyors rögzítését teszi lehetővé.

**ROBUSZTUS ÉS STABIL A SKUDO RENDSZER:**

- a szerkezet külső kerületét alkotó acél profil megnövelt vastagságú,
- a szokásosnál több és szélesebb vízszintes merevítőelem tartozik a rendszerhez,
- a merevítő elemek a végükön található fülekkel fixen rögzíthetők.



**NEW**

## TRICKS, A „LEBEGŐ” AJTÓ

Különleges, szabadalommal védett fal előtt futó tolóajtó-vasalat, ahol az ajtólap mindvégig teljesen eltakarja a mechanikát, tehát az egyáltalán nem látszik. Ugyanakkor az ajtó nem érintkezik sehol sem a padlóval, így olyan, mintha a fal előtt lebegne. Igazi mestermű! Alkalmazása nem csak szobaajtókhöz ajánlott, hanem akár rejtett fali szekrények ajtajaihoz is tökéletes. Az ajtó ilyenkor lehet egy kép vagy fali dekoráció. Min. ajtólapvastagság: 40mm.



/// készleten

**0590 900 2450**  
Teherbírás: max. 50 kg  
**M** max. szélesség: 900mm  
max. magasság: 2450mm

/// rendelésre: 4 hét

**0590 1200 2450**  
Teherbírás: max. 50 kg  
**M** max. szélesség: 1200mm  
max. magasság: 2450mm



## ABS FÉKEZŐRENDSZER univerzális



/// készleten  
40 KG ÉS 80 KG

Elsősorban a 400/80-as rendszerhez ajánlott, illetve szinte bármely más, könnyen futó tolóajtó-vasalattal szerelhető, önálló fékező egység, (fa) ajtóra szerelhető, ajtónként 1 vagy 2 db (irányonként 1 db). Az ajtólap felső élére szerelendő.

100.000 NYITÁSRA TESZTELVE



## 400-AS RENDSZER

Egyszerű rendszer fa ajtókhöz, nagyon kedvező áron. Inkább kisebb igénybevétel esetén ajánljuk.

100.000 NYITÁSRA TESZTELVE



/// készleten

### 1. 400 / 40: 40 KG TEHERBÍRÁSÚ VÁLTOZAT

A stabil, megvezetett kocsiknak köszönhetően megbízható működés. Tartozékok: 2 vagy 3m alumínium sín, padlóra rögzíthető ajtólap-megvezető, ajtólap-felfogató lemezek, állítható erősségű végállás ütközők, 2db görgős kocsi. Rendelhető: fali rögzítő elem (4db/2m).

### 2. 400 / 80: 80 KG TEHERBÍRÁSÚ VÁLTOZAT

Tartozékok: 2 vagy 3m alumínium sín, padlóra rögzíthető ajtólap-megvezető, ajtólap-felfogató lemezek, állítható erősségű végállás ütközők, 2db tengelyenként csapágyazott görgős kocsi, állítható végállás ütközők. Rendelhető: univerzális ABS fékezőrendszer (1 vagy 2) és fali rögzítő elem (4db/2m).

/// készleten

### 1. 500 / 50: 50 KG TEHERBÍRÁSÚ VASALAT

Tartozékok: padlóra rögzíthető ajtólap-megvezető, ajtólap-felfogató lemezek, állítható erősségű végállás ütközők, 2db kerekenként csapágyazott görgős kocsi. Külön rendelendő: 2/3/6 m-es alumínium sín, rögzítők, burkolat. Részletek a következő oldalakon.

### 2. 500 / 80: 80 KG TEHERBÍRÁSÚ VASALAT

Ugyanazokkal a tulajdonságokkal és tartozékokkal rendelkezik, mint az 500/50 vasalat, csak nagyobb súlyú ajtókhöz optimalizálva. A rendszer felépítése és választható kiegészítői lejjebb és a következő oldalon található. Extra opció: kérhető 120kg-os teherbírású változatban is.

Az 500-as rendszer nyújtotta előnyök

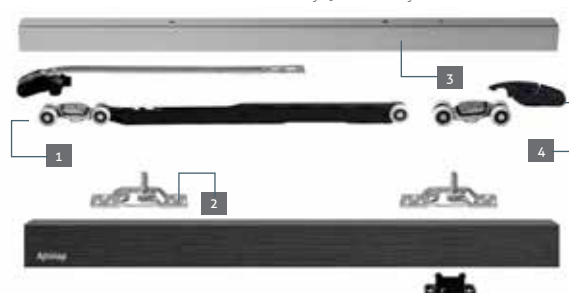

1 Tartós fém öntvény házas görgős kocsi, beépített gumi rezgéscsillapítóval, a simább és halkabb futás érdekében.

2 Az acél ajtólap-felfogató segítségével két irányból felakasztható az ajtó, így könnyebb a beépítése.

3 Továbbfejlesztett U-profilú sín, mely a görgős kocsi kerekeit tökéletesen megvezeti. Az eredmény: tökéletesen egyenes vonalú és még halkabb futás, hosszabb élettartam.

4 Stabílan rögzíthető, állítható erősségű végállás ütköző, így a különböző súlyú ajtókhöz precízen beállítható a finom csukódás (rugós).

## 1760-AS RENDSZER:

profi és sokoldalú tolóajtó rendszer üvegajtókhöz

100.000 NYITÁSRA TESZTELVE

/// készleten

### 1760 / 80: 80 KG TEHERBÍRÁSÚ VÁLTOZAT

Ugyanazokkal a paraméterekkel és tulajdonságokkal rendelkezik, mint az 500/80-as rendszer, csak ajtólap-felfogató lemezek helyett itt az üvegajtólapokhoz kialakított üvegbe fogó „krokodilpofákkal”, illetve a 8, 10 és 12 mm-es üveglapokhoz tervezett, állítható alsó megvezetővel szállítjuk. Javasolt ABS lassítóval kiegészíteni a rendszert, a választható ABS alternatívákat a továbbiakban részletezzük. Készleten tartjuk ABS-lassítóval és anélkül is. A z 500/50, az 500/80 és az 1760/80-as rendszer felépítése megegyezik, amiben eltérnek, az 59. oldalon található táblázatban foglaltuk össze.

további információ: [www.maestro-tolajto.eu](http://www.maestro-tolajto.eu)

Az 500/50, az 500/80 és az 1760/80-as rendszer szerkezetiileg egy család, amiben eltérnek, az ebben a táblázatban foglalható össze:

	500/50	500/80	1760/80
AJTÓSZÁRNY ANYAGA	fa	fa	üveg
AJTÓLAP MAXIMÁLIS TÖMEGE	50 kg	80 kg	80 kg
GÖRGŐS KOCSI			
AJTÓLAP-FELFOGATÓ			
AJTÓLAP-MEGVEZETŐ (PADLÓHOZ RÖGZÍTETT)			

Az 500/50, az 500/80 és az 1760/80-as rendszer felépítése, ABS alternatívák, az 500/80-as rendszeren bemutatva

<b>500/80-AS ALAPRENDSZER</b> (sín külön rendelhető különböző méretekben)	ABS (fékezőasszisztens) nélkül	—	
<b>500/80 1ABS</b> szerelőegység (sín külön rendelhető különböző méretekben)	1 db, az egyik görgőkocsival egybeépített ABS fékezőasszisztenssel, ezáltal lassítás és behúzás egy irányba (nyitás VAGY csukás irányába)	Ajtólap szélesség: min. 599mm (1760-asnál: min. 619mm)	
<b>500/80 ABSU</b> szerelőegység (sín külön rendelhető különböző méretekben)	2 görgőkocsival összeépített egyetlen univerzális ABS fékezőasszisztenssel, lassítás és behúzás két irányba (nyitás ÉS csukás irányába)	Ajtólap szélesség: 714mm - 922mm (1760-asnál: 744mm - 952mm)	
<b>500/80 2ABS</b> szerelőegység (sín külön rendelhető különböző méretekben)	2 db, a görgőkocsikkal egybeépített ABS fékezőasszisztenssel, lassítás és behúzás két irányba (nyitás ÉS csukás irányába)	Ajtólap szélesség: min. 923mm (1760-asnál: min. 953mm)	

### 500-as és 1760-as rendszer választható kiegészítői

- Sín önmagában, oldalfali rögzítés fa távtartóval (nem tartozék)
- Sín oldalfali rögzítőelemekkel, min. 4 db / 2m (külön rendelhető)
- Tolóajtó sín oldalfali rögzítő sínrel (2 m vagy 3 m), állítható.
- Tolóajtó sín oldalfali rögzítő sínrel és alu F1 eloxált burkolatlemezzel
- Tolóajtó sín oldalfali rögzítő sínrel és alu F1 eloxált burkolatlemezzel, illetve méretre vágható acélszürke műanyag burkolat végzáró elemmel
- Mennyezeti rögzítéshez: tolóajtó sín kétoldali alu F1 eloxált burkolatlemezzel

### 500-AS RENDSZER

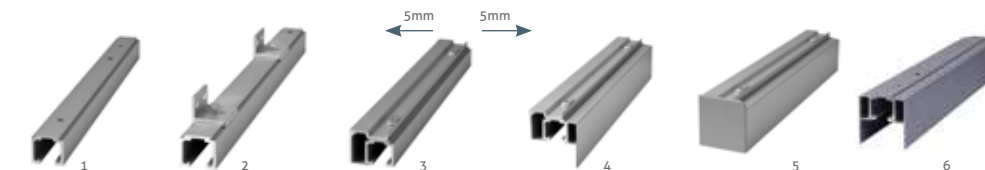

### 1760-AS RENDSZER

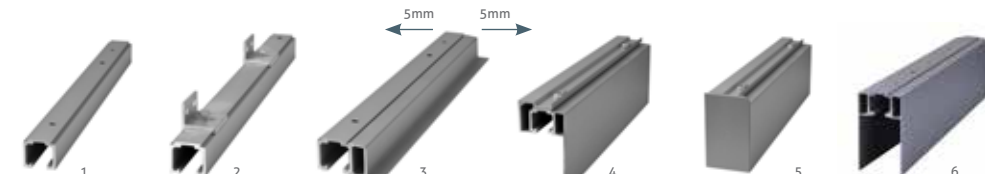





/// készleten

## 1401IP ÉS 1402I tolóajtó-vasalat üvegre, fára, egy- és kétszárnyú ajtóhoz, inox

**GL-1401IP/80KG** Szerelőegység egyszárnyú ÜVEG tolóajtóhoz, szatén nikkell  
Egy egyszárnyú tolóajtóhoz 1 db szerelőegység és 2db 1m-es tolóajtósín szükséges. A 2 db sín nem tartozék, külön rendelendő. 80kg teherbírású, max. 10mm-es üveglapvastagsághoz.

**GL-1402I/80KG** Szerelőegység egyszárnyú FA tolóajtóhoz, szatén nikkell  
Egy egyszárnyú tolóajtóhoz 1 db szerelőegység és 2db 1m-es tolóajtósín szükséges. A 2 db sín nem tartozék, külön rendelendő. 80kg teherbírású.

**GL sín 1401I és 1402IP/80KG** rendszerhez, rozsdamentes acél, 1 db, 1m  
Egy egyszárnyú rendszerhez 2db sín szükséges (és 1db szerelőegység). 80kg teherbírású, cső alakú, D=25mm.

**GL Központi toldóelem** kétszárnyú ÜVEG vagy FA tolóajtóhoz  
Kétszárnyú tolóajtóhoz rendelendő 2db 1401IP (üveghez) vagy 1402I (fához) szerelőegység, 4db 1m-es sín és egy db központi toldóelem.



GL-1401IP, üveghez

GL-1402I, fához

középső toldóelem

rúd, inox, 2x1db

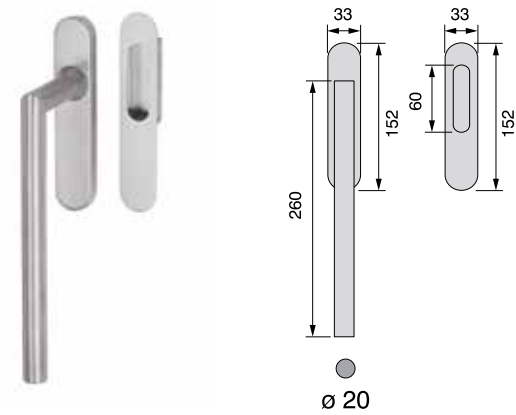

/// készleten

## THEMA EMELŐ-TOLÓ KILINCS SZETT

**KILINCS + TOLÓAJTÓKAGYLÓ (BLIND VAGY PZ)** vagy **KILINCS + KILINCS** változatban  
F szálcsiszolt inox (megrendelésre: matt fekete) A rozsdamentes acél

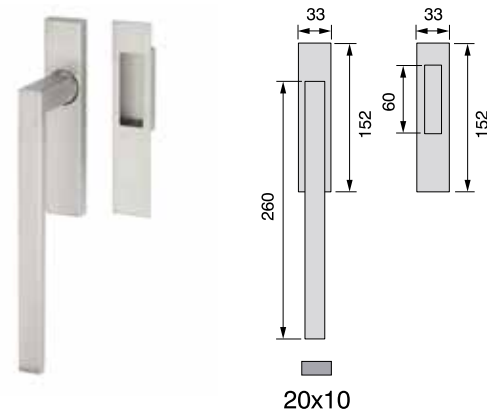

/// készleten

## CUBIC EMELŐ-TOLÓ KILINCS SZETT

**KILINCS + TOLÓAJTÓKAGYLÓ (BLIND VAGY PZ)** vagy **KILINCS + KILINCS** változatban  
F szálcsiszolt inox (megrendelésre: matt fekete) A rozsdamentes acél



/// rendelésre 3-4 hét

## TOLÓAJTÓZÁR-KÉSZLET ovális kagylóval

**RENDELHETŐ:**  
több színben, egyedi megrendelés alapján, kulcsos és toalett elfordító változatban is.



/// készleten

## HARMONIKAAJTÓ-VASALAT

**TERHELHETŐSÉG:** 50 Kg  
**MAX AJTÓSZÉLESSÉG:** 811/831mm (fal nélküli/falcos oldal)  
Innovatív rendszer, melynek megvezetője a tok felső részébe bemarkázható sínben csúszik (a sín nem kell külön eltakarni). Tökéletes megoldás a falcos harmonikaajtóhoz. További előnye, hogy az ajtót egy rugós szerkezet tartja zárt állapotban.



/// készleten

## TOLÓAJTÓZÁR-KÉSZLET négyzetes tolóajtókagylókkal

F szatén nikkell A zamak Kivitel: 1. kulcslyukas (1 db csuklósan lehajló kulccsal) 2. cilinderbetétes (40mm-es zárbetéttel és 3db kulccsal) 3. toalett elfordító



/// készleten

## TOLÓAJTÓZÁR-KÉSZLET kör

F 1. lakkozott réz 2. fényes króm 3. matt króm 4. szatén nikkell 5. bronz

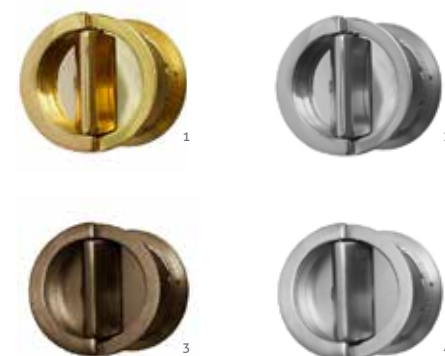

/// készleten

## HARMONIKAAJTÓ-KAGYLÓ GR.T.

F 1. lakkozott réz 2. fényes króm 3. súrolt bronz 4. szálcsiszolt króm A réz M D=57mm

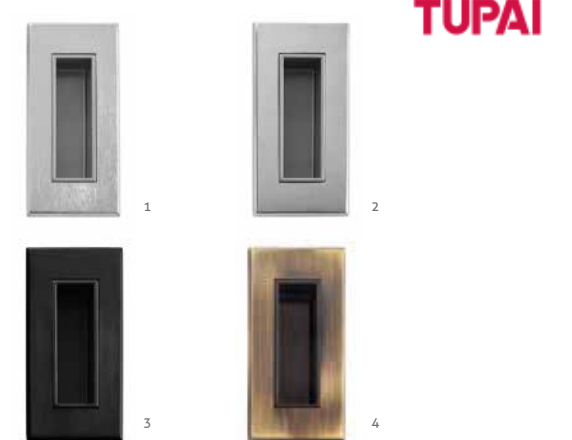

/// rendelésre 3-4 nap

## TUPAI TOLÓAJTÓ-KAGYLÓK szögletes

F 1. matt króm 2. fényes króm 3. matt fekete 4. súrolt bronz A zamak M 55x115mm



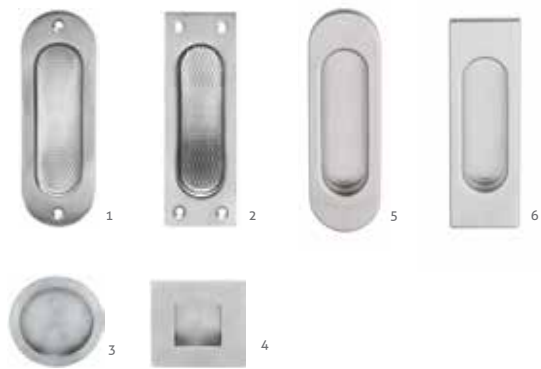

/// készleten

## TOLÓAJTÓKAGYLÓK

1. ovális 2. téglalap 3. kerek 4. négyzetes  
5-6. rejtett csavarozású, ovális / téglalap

F szálcsiszolt inox A rozsdamentes acél  
M 1. 34x122mm 2. 40x120mm 3. 70mm 4. 70x70mm 5-6. 40x125mm



/// 1-5. 7 készleten /// 6. rendelésre 3-4 hét

## TOLÓAJTÓKAGYLÓK

1-5. rejtett csavarozású, ovális 6. Flora  
7. „D” formájú kerek / négyzetes

F 1. lakkozott réz 2. fényes króm 3. matt króm 4. sűrűlt bronz 5. szatén nikkell  
6. matt sűrűlt bronz / rendelhető: réz, króm, antik vas stb. 7-8. fényes króm / rendelhető:  
lakkozott réz, matt króm, szatén nikkell A 1-6. réz, 7-8. zamak  
M 1-5. 40x125mm 6. 35x165mm 7. Ø57mm 8. 53x53mm



NEW

/// rendelésre 3-4 nap

## FILO 190 ÉS FILO 150 TOLÓAJTÓKAGYLÓ GR.T. FA AJTÓHOZ téglalap alakú

BLIND (LYUKASZTÁS NÉLKÜLI) / WC-ELFORDÍTÓS / BB (KULCSLYUKAS) / PZ (CILINDERLYUKAS) / BLIND (LYUKASZTÁS NÉLKÜLI, RÖVIDEBB)  
F 1. króm perla 2. fényes króm 3. nikkell perla 4. titán 5. matt fekete A zamak M 32x190mm illetve 32x150mm



NEW

/// rendelésre 3-4 nap

## FILO 150 TOLÓAJTÓKAGYLÓ GR.T. ÜVEGAJTÓHOZ téglalap alakú

F 1. króm perla 2. fényes króm 3. nikkell perla 4. titán 5. matt fekete A zamak  
M 32x150mm üvegajtó vastagság: 8/10/12mm (megrendelésnél meg kell adni)

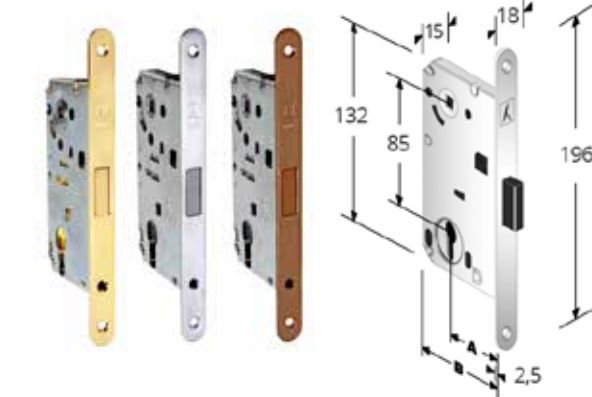

/// készleten

## B4 MÁGNESES BEVÉSŐZÁR

90BB, 85PZ, 90WC | A=50 mm | Zárólemezek: lásd az árlistában  
Zárás mágneses elven, halk működés, kilincs lenyomása nélkül bezár, kedvező áron

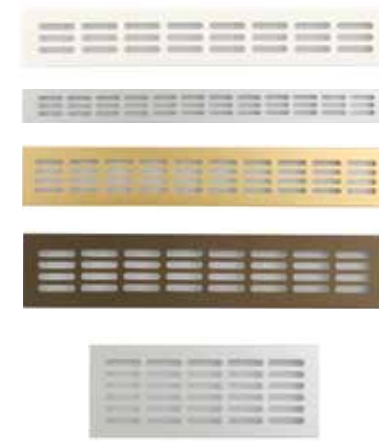

/// készleten

## SZELLŐZŐRÁCS

F fehér porszórt / alu F1 - ezüst színre eloxált F3 - arany színre eloxált  
/ F4 - bronz színre eloxált A alumínium M Több méretben kapható, részletek az árlistában

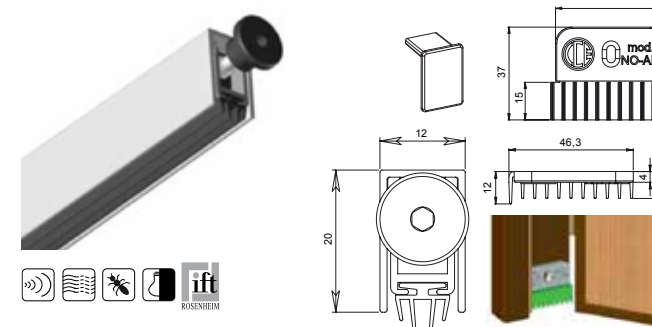

/// készleten

## TREND bearmarható automata küszöb

- Fa, alumínium, biztonsági és műanyag ajtókhöz
- hossz: 830 mm, 930 mm, 1030 mm készleten
- a termék hosszából 150 mm vágható vissza
- rögzítése csavarokkal (nem tartozék)
- kioldógomb: csuklós fém kioldó, műanyag sapkával, 3 mm-es imbuszkulccsal, kijebb vagy beljebb állítható
- 14 mm a zárható rés magassága
- 200.000 nyitásra tesztelt, tehát erős igénybevételnek is megfelel
- 32 dB hanggátlás (No air kiegészítő használatával 35 dB)



/// rendelésre 4-6 hét

## CHRONOSEAL 15x30 bearmarható automata küszöb

- Fa ajtókhöz és fém biztonsági ajtókhöz
- szerelhető alulról csavarokkal vagy az ajtó élén is rögzíthető
- kioldógomb: lekerekített nejlón
- olajfékkel készletetett csukódás: csak akkor zárja le az ajtó alatti rést, amikor az ajtó teljesen becsukódott, így elkerülhető a sűrűlés és az abból adódó kellemetlen hanghatás
- kiegészíthető konvex küszöbvel a még tökéletesebb zárásért
- 200.000 nyitásra tesztelve
- 51,5 dB hanggátlás
- maximálisan zárható rés: 12 mm



/// készleten

## AJTÓSZIGETELŐ KEFÉK öntapadós

F 1. F1 ezüst színre eloxált 2. bronz színre eloxált 3. fehér, porszórt 4. inox színű  
A alumínium M 1 m hosszú

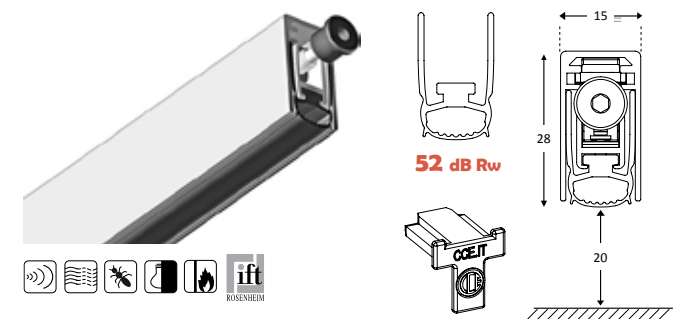

/// készleten

## ASDROMAX bearmarható automata küszöb

- fa és fém ajtókhöz
- hossz: 830 mm, 930 mm, 1030 mm készleten
- a termék hosszából 150 mm vágható vissza
- rögzítése csavarokkal (nem tartozék)
- kioldógomb: csuklós fém kioldó, műanyag sapkával, 3 mm-es imbuszkulccsal, kijebb vagy beljebb állítható
- 200.000 nyitásra tesztelt, tehát erős igénybevételnek is megfelel
- 52 dB hanggátlás

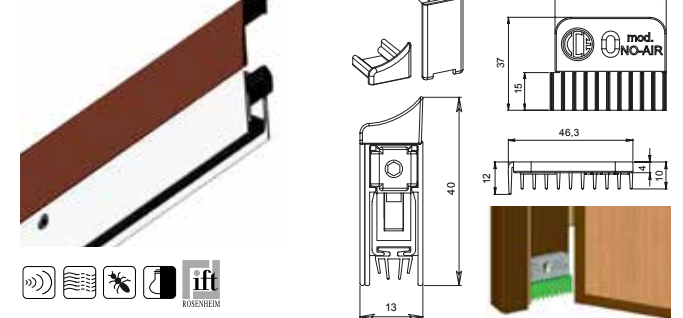

/// készleten

## APPLIQUE utólag szerelhető automata küszöb

- minden ajtótipushoz
- hossz: 830 mm, 930 mm, 1030mm készleten (egyéb méretek megrendelésre)
- fehér, barna és ezüst színben raktáron
- rögzítése mellékelt csavarokkal
- a termék hosszából 150 mm vágható vissza
- a kioldógomb a zár oldalán működik, 3 mm-es imbuszkulccsal, kijebb vagy beljebb állítható
- 14 mm a zárható rés magassága
- 200.000 nyitásra tesztelt, tehát erős igénybevételnek is megfelel
- a mechanizmus a zár és a pánt oldalán is kivethető



## Planet innovatív automata küszöbök



**NEW** /// rendelésre 2 hét



### PLANET US keskeny automata küszöb

**MÉRET** 8mm x 30 mm (szélesség x magasság)  
**ZÁRHATÓ RÉS MAGASSÁGA** max 20 mm  
**HANGSZIGETELÉS** akár 48 dB  
**STANDARD HOSSZ:** 460 / 585 / 710 / 835 / 960 / 1085 / 1210 / 1335 / 1460 / 1585 mm  
 mindegyik maximum 125mm-rel vágható vissza (azaz az előző méretig).  
**RÖGZÍTÉS** oldalsó (esetleges cserénél vagy utólagos beszerelésnél nem kell leemelni az ajtószárnyat, amennyiben a nüt előre ki lett alakítva).  
 Mindössze 8mm széles, mégis teljes értékű automata küszöb főképp vékony ajtóknál, falcos ajtóknál, kétszárnyú ajtók fix szárnyánál (nem kell rüdzárnak való furattal törődni), vagy különleges hőszigetelésű ajtóknál (dupla automata küszöb beépítésével) használható. Egyidejű leereszkedés, nem hagy nyomot a padlón. Egy- és kétszárnyú ajtókhoz egyaránt ajánlott. Automatikus kiegyenlítés oldalra enyhén lejtő padlóknál is.



**NEW** /// rendelésre 2 hét



### PLANET SN automata küszöb tolóajtókhoz

**MÉRET** 22 x 30 mm (szélesség x magasság)  
**ZÁRHATÓ RÉS MAGASSÁGA** min 7mm, max 20 mm  
**HANGSZIGETELÉS** akár 44 dB  
**STANDARD HOSSZ:** 800 / 925 / 1050 / 1175 / 1300 / 1425 / 1550 / 1675 mm  
 mindegyik maximum 125mm-rel vágható vissza (azaz az előző méretig).  
**RÖGZÍTÉS** oldalsó (esetleges cserénél vagy utólagos beszerelésnél nem kell leemelni az ajtószárnyat, amennyiben a nüt előre ki lett alakítva).  
 Egyidejű leereszkedés: nem hagy nyomot a padlón.  
 Végre itt egy automata küszöb, amely a tolóajtók legnagyobb hiányosságán, a hő- és hangszigetelésén javít nagyon sokat. Minimális, szinte nulla erőbehatásra (1Nm) kiold és visszahúzódnak az automata küszöb, a tolóajtó csukásával és nyitásával.

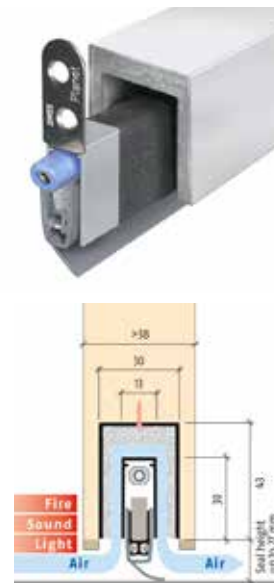

**NEW** /// rendelésre 2 hét



### PLANET MinE automata küszöb szellőztető funkcióval

**MÉRET** 25 vagy 30 x 43 mm (szélesség x magasság)  
**ZÁRHATÓ RÉS MAGASSÁGA** max 20 mm  
**HANGSZIGETELÉS** akár 27 dB  
**STANDARD HOSSZ:** 335 / 460 / 585 / 710 / 835 / 960 / 1085 / 1210 / 1335 / 1460 mm  
 mindegyik maximum 125mm-rel vágható vissza (azaz az előző méretig).  
 Egyidejű leereszkedés, nem hagy nyomot a padlón.  
 Automatikus kiegyenlítés oldalra enyhén lejtő vagy hullámos padlóknál is.  
 Elsősorban fürdőszobába és más nedves vagy szellőzést igénylő helyiségekbe, illetve passzív házakra ajánlott. Úgy biztosítja a szellőzést, hogy közben a hang és a fény nem jut ki a helyiségből, így segít a diszkréció megőrzésében. És mindezt akadálymentesen, átlépendő hagyományos küszöb nélkül.

#### ALTÍPUSOK:

- MinE-F/S: keskenyebb (25mm), így falcos ajtókhöz való, visszafogottabb szellőztetéssel (200m<sup>3</sup>/h, 3,9 Pa nyomáskülönbség esetén 30m<sup>3</sup>/h), de erősebb hanggátlással (27dB);
- MinE-F/V: keskenyebb (25mm), így falcos ajtókhöz való, erősebb szellőztetéssel (250m<sup>3</sup>/h, 3,2 Pa nyomáskülönbség esetén 40m<sup>3</sup>/h), cserébe kissé gyengébb hanggátlással (23dB);
- MinE-S: szélesebb (30mm), így falc nélküli ajtókhöz ajánlott, visszafogottabb szellőztetéssel (200m<sup>3</sup>/h, 3,9 Pa nyomáskülönbség esetén 30m<sup>3</sup>/h), de erősebb hanggátlással (27dB);
- MinE/V: szélesebb (30mm), így falc nélküli ajtókhöz ajánlott, erősebb szellőztetéssel (40m<sup>3</sup>/h), cserébe kissé gyengébb hanggátlással (23dB).



**NEW** /// rendelésre 2 hét



### PLANET KG automata küszöb üvegajtóhoz (F8 és F10)

**MÉRET** KG-F8: 11,5 x 28+22 mm, KG-F10: 13,5 x 28+22 mm (szélesség x magasság)  
**ZÁRHATÓ RÉS MAGASSÁGA** max 16 mm  
**HANGSZIGETELÉS** akár 48 dB  
**STANDARD HOSSZ:** 459 / 584 / 709 / 834 / 959 / 1084 / 1209 / 1334 / 1459 mm  
 mindegyik maximum 125mm-rel vágható vissza (azaz az előző méretig).  
**RÖGZÍTÉS** ragasztással  
 Egyidejű leereszkedés, nem hagy nyomot a padlón.  
 Automatikus kiegyenlítés oldalra enyhén lejtő padlóknál is.  
 Kifejezetten esztétikus automata küszöb üvegajtókhoz, nem csak nyíló-, hanem akár toló üvegajtókhoz is. Egy- és kétszárnyú üvegajtókhoz egyaránt.  
 KG-F8 - 8mm vastag nyíló üvegajtókhoz / KG-F10 - 10 mm vastag nyíló üvegajtókhoz.  
**TOVÁBBI VARIÁNSOK**  
 KG-A és KG-S: utólagos felszerelés esetén, hasonló műszaki paraméterekkel.  
 Mindegyik változat elérhető tolóajtókhoz, egyetlen padlóhoz, és tűzgátló kivitelben is.

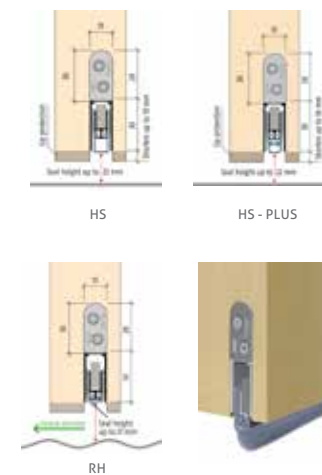

**NEW** /// rendelésre 2 hét



### PLANET HS, RH ÉS HS-PLUS kiváló minőségű automata küszöb és kiemelkedő hanggátlású automata küszöb

**MÉRET** 13 x 30 mm (szélesség x magasság)  
**ZÁRHATÓ RÉS MAGASSÁGA** HS és HS-plus: max 22mm / RH: 27 mm  
**HANGSZIGETELÉS** HS: akár 48 dB / RH: 44 dB / HS-plus: 55 dB feletti  
**STANDARD HOSSZ:** 335 / 460 / 585 / 710 / 835 / 960 / 1085 / 1210 / 1335 / 1460 mm  
 mindegyik maximum 125mm-rel vágható vissza (azaz az előző méretig).  
**RÖGZÍTÉS** oldalsó (esetleges cserénél vagy utólagos beszerelésnél nem kell leemelni az ajtószárnyat, amennyiben a nüt előre ki lett alakítva).  
 Csendes és egyidejű leereszkedés, nem hagy nyomot a padlón.  
 Egy- és kétszárnyú ajtókhöz egyaránt ajánlott.  
 Automatikus kiegyenlítés oldalra enyhén lejtő padlóknál is.  
 Planet RH: a HS-sel és a HS-plus-szal megegyező mérettel és tulajdonságokkal rendelkezik, azokkal csereszabatos, de kifejezetten egyetlen talajhoz ajánlott.

Fa ajtók kiváló hang- és hőszigeteléséhez ajánljuk a HS és RH sorozatot, ha pedig a szokásosnál is fontosabb a teljes hangszigetelés, akkor a HS-plus modelleket ajánljuk, ezekkel optimális esetben akár 55 dB feletti hangszigetelés is elérhető.

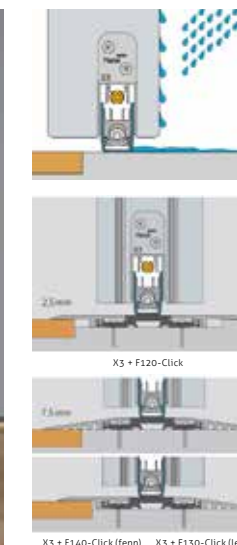

**NEW** /// rendelésre 2 hét



### PLANET X3 vízáró automata küszöb bejárati ajtókhöz és Planet F Click küszöb

**MÉRET** 22 x 30 mm (szélesség x magasság)  
**ZÁRHATÓ RÉS MAGASSÁGA** min. 5 mm, max. 12 mm  
**HANGSZIGETELÉS** akár 52 dB  
**AJTÓVASTAGSÁG** min. 68 mm  
**STANDARD HOSSZ:** 960 / 1085 / 1210 / 1335 / 1460 mm  
 mindegyik maximum 125mm-rel vágható vissza (azaz az előző méretig).  
**RÖGZÍTÉS** oldalsó

Az akadálymentes bejárati ajtókhöz és teraszajtókhoz kifejlesztett automata küszöb tökéletes védelmet biztosít az ajtóra verődő eső ellen. Három irányban: lefelé, jobbra és balra egyaránt lezárja a víz útját, vízelvezető csatorna nélkül. Egynemű és egyenes padlóburkolat esetén alsó profil nélkül is 100%-ig működőképes, ennek hiányában hézagzáró vagy burkolatváltó profil alkalmazása szükséges, ehhez javasoljuk az F Click terméket.



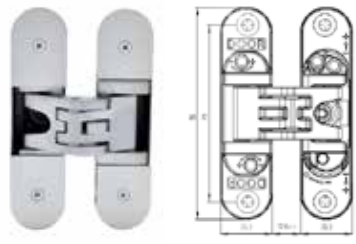

200.000  
NYITÁSRA  
TESZTELVE

/// készleten

## K6200 REJTETT AJTÓPÁNT

Stabil zamak öntvény pánt, univerzális, tehát egyaránt jó jobbos és balos ajtóhoz is. Teherbírás: maximum 900 mm ajtólap szélesség és 2100 mm ajtólap magasság esetén 2 db pánt/45kg, ill. 3 db pánt/60 kg. Beállítás csavarok segítségével 3 irányba, mélység, magasság és oldalirányú állíthatóság. Újdonság: a takaró lemezek csavarral, 100% stabilan rögzíthetők.

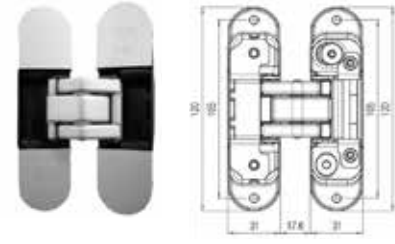

200.000  
NYITÁSRA  
TESZTELVE

/// készleten

## K8000 REJTETT AJTÓPÁNT

Forradalmi újításokat tartalmazó rejtett pánt, részben a rendkívül ellenálló acél alapanyaga, részben pedig a környezetbarát gyártási technológia miatt. Az alapanyagok köszönhetően a korábbiaknál tartósabb, a hidegnek, tűznek, használatnak jobban ellenálló termék született. Univerzális kivitel, nincs külön jobbos vagy balos. Csavarral rögzíthető takaróval, készletből matt króm és matt fekete színben. Teherbírás: 60 kg, 2 pánttal 3 dimenzióban állítható, 180°-ig nyitható. Minimális ajtóvastagság 38 mm. T30 Tűzgátló minősítéssel.

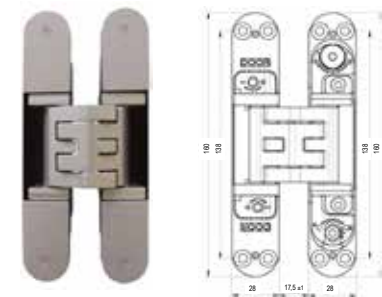

200.000  
NYITÁSRA  
TESZTELVE

/// rendelésre 3-4 hét

## K5080 REJTETT AJTÓPÁNT

Stabil, zamak testű pánt, matt króm felületű, csavarral rögzíthető takaróval, univerzális kivitel (nincs külön jobbos és balos). Teherbírás: max. 90mm ajtólap szélesség és 2100mm magasság mellett 2 pánttal max. 80kg, 3 pánttal max. 100kg. Tűzgátló minősítéssel.



/// készleten

## AJTÓPÁNT INOX CSAPÁGYAZOTT

A rozsdamentes acél M 90x65x2,5 BALOS illetve JOBBOS kivitel



/// rendelésre 1 hét

## EGYEDI PIKTOGRAMOK

F szálcsiszolt ezüst, bronz, kérésre egyedi színben is rendelhető A műanyag Egyedi megrendelésre, akár hozott rajz alapján



/// rendelésre 3-4 nap

## PIKTOGRAMOK

F szálcsiszolt A rozsdamentes acél M 75 mm



/// készleten

## FELIRATOK, PIKTOGRAMOK

F 1. lakkozott réz, fényes króm, szálcsiszolt króm 2. lakkozott A réz



/// készleten

## AJTÓSZÁMOK, HÁZSZÁMOK, BETŰK

F 1. lakkozott réz 2. szálcsiszolt acél A 1. réz 2. rozsdamentes acél M 1. 35x55 mm, 45x75, 0-9-ig 2. magasság: 120 mm, 0-9-ig és a-d-ig



/// készleten

## PINOCCHIO FÉLKILINCS

F lakkozott réz, fényes króm, szálcsiszolt króm, súrolt bronz A réz M A=59 mm B=67 mm C=25 mm - 6x6 mm tengellyel, 6 > 7mm bővítő hüvellyel szállítjuk



/// készleten

## PINOCCHIO T-KILINCS

F lakkozott réz, fényes króm, szálcsiszolt króm, súrolt bronz A réz M A= 98 mm B=67 mm C=25 mm - 6x6 mm tengellyel, 6 > 7mm bővítő hüvellyel szállítjuk

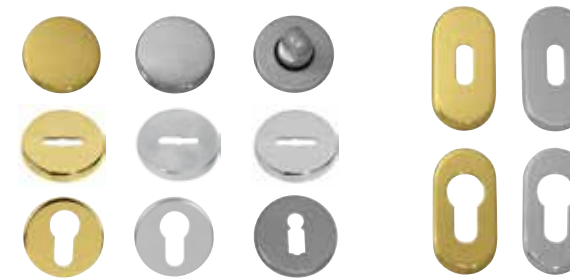

/// készleten

## ROZETTÁK kör / ovális / blind / OB / PZ / BB / WC

F többféle A réz, rozsdamentes acél, alumínium



/// készleten

## GOMBOK fix és forgó

F lakkozott réz, szatén réz, fényes króm, szálcsiszolt króm, súrolt bronz, antik, szatén nikkal, patinás A réz M D=50 mm



/// készleten

## LEVÉLBEDOBÓK

F lakkozott réz, súrolt bronz, fényes króm, szálcsiszolt króm A réz M nyílás: 205x45 teljes: 255x75 mm



/// készleten

## LEVÉLBEDOBÓ A4 ovális és szögletes

F szálcsiszolt A rozsdamentes acél M nyílás: 265 mm teljes: 334 mm



/// rendelésre 3-4 nap

## AJTÓPÁNTSAPKÁK sima, díszes és szögletes

F 1-2. lakkozott réz, fényes króm, szálcsiszolt króm, patinás, antik (csak sima), súrolt bronz 3. alu F1 és F4 4. fényes króm, matt króm, nikkal perla, titán, fekete A 1-2. réz 3. alumínium 4. réz vagy zamak M belső átmérő: 1-2. 15 mm illetve 16mm 3. 16 mm 4. 15 mm





## Garázsrendező program

**RENDEZETT TÁROLÁS KIS HELYEN, AKASZTÓK, KAMPÓK SEGÍTSÉGÉVEL**  
A falhoz és a plafonhoz rögzített kampók és akasztók segítségével végleges helyet találhatunk a garázsban vagy tárolókban a kerékpároknak, létrának, téli gumiknak, kerti szerszámoknak vagy akár az év nagy részében használaton kívüli szezonális sporteszközöknek.

részletek:  
[www.kilincsek.eu](http://www.kilincsek.eu)



/// készleten /// 10. rendelésre 3-4 nap

## AJTÓÜTKÖZŐK

**1. AJTÓÜTKÖZŐ** félhold, réz, fényes króm, matt króm, súrolt bronz, s zatén nikkel (inox) **2. U.F.O.** inox, nem rögzíthető, 91x35mm **3. IGLOO INOX** **4. GOMBA NAGY** inox, 30x40mm **GOMBA KICSI** inox, 25x25mm **6. FALI** szatén nikkel, 28x70mm **7. FALI** inox, 26x77mm **8. SZÖGLETES AJTÓÜTKÖZŐ** inox, kicsi: 22x30mm, nagyobb: 28x44mm **9. GOMBA MINI AJTÓÜTKÖZŐ** D=19mm **10. SZÖGLETES AJTÓÜTKÖZŐK** zamak, 20x32mm, fényes króm, matt króm, nikkel perla, titán, fekete **11. AJTÓKITÁMASZTÓ** taposós, szatén nikkel, 127mm



## BEMUTATÓTÁBLÁK, KÍNÁLÓK

**1. GARÁZSPROGRAM FALI DISPLAY** **2. BABABIZTONSÁGI KÍNÁLÓ, ASZTALI** **3. KÉTDALAS MINTÁÁLLVÁNY** **4. BASIC TERMÉKKÍNÁLÓ ÁLLVÁNY** **5. TUPAI ASZTALI MINTATÁBLA**

## TÁRGYMUTATÓ

Acapulco	45	Flake	5	Lucrezia 02 dnd	36	Serrano kov.	62
Ajtókefék	93	Flora	58	Luxury 02 dnd	34	Shape	5
Ajtóütközők	98	Florida	6	Madeira	56	Skudo tolóajtó-vas.	87
Alt Wien	52-53	Forté	73	Madeleine dnd	37	SLIM Q üvegajtó zár és pánt	83
Anna	59	FSB	43	Malaga	55	Sofia	45-46
Antibakteriális kilincsek	16-17	Fusilla Mandelli	41	Mantova	75	Sonia 55Q	25
Arco Pro	9, 70	Futura	45	Marco	55	Speed	13
Arete 02 dnd	32	Galaxy	49	Marika	48	Square 55Q	26
Arizona	6	Galaxy kr.-fek.	13	Metro	7	Square-Cubo	73
Arno	74	Garázsrendező	98	Michelle	57	Stefania	53
Aurora Mandelli	41	Genova	65	Minimal Line	20	Stylus	10
Automata küszöb Trend, stb.	93	Ginkgo	33	Mistral	76-77	Számok	96
B4 mágneses zár	92	Ginkgo Biloba	33	Monaco	65	Szellőzőrács	93
Bababiztonsági termékek	78	Gino Pro	9, 70	Nela 55	25	Tasha	60
Bemutatótáblák	98	Giulia	9	Norma Mandelli	42	Texas	13
Biztonsági rozetták	78	Golf	47	Opera	77	Thema Pro	8
Borneo	8	Gombok, inox	71	Oregon	7	Thema Pro Objekt	69
Bretagne	63	Gombok, kov. vas	66	Ozone tolóajtó-vasalatok	86	Timeless	33
Buraco	28	Gombok, réz	97	Pallas	12	Tolóajtókagylók	92
Callas Mandelli	39	Grint Mandelli	40	Panama	9	Tolóajtókagylók, ajtóhúzó	86
Carmen	28	Harmonikaajtó-kagyló	91	Pántsapkák	97	Tolóajtó-v. 1401P, 1402I	90
Castello	51	Harmónikaajtó-vasalat	90	Phaedra	49	Tolóajtó-v. 400, 500, 1760	88-89
Castiglia Mandelli	42	Ice	14	Piktogramok	96	Tolóajtózár-készlet	90-91
Chop dnd	31	lki dnd	32	Pinocchio	97	Tolosa	54
Christie	71	Image Pro	9, 70	Planet automata küszöbök	94-95	Tricks tolóajtó-vas.	87
Cinto 55Q	26	Infinito dnd	35	Polaris	45	Tupai 55 LINE bevezetés	22
Claudia Vario	46	Intake dnd	34	Porto	48	Tupai tolóajtó-kagylók	91
Colorado	6	Isabella dnd	36	PP33 Mandelli	40	Twee Mandelli	39
Cool	48	Isi Mandelli	40	Prisma	19	Universal	72
Corsa	19	Italia	18	Pura	18	Ursula	70
Cubic	7	Jet Mandelli	38	Q Mini Square	15	Üvegajtó kiegészítők	85
Daniela	10	Joy 02 dnd	31	Quark	15	Üvegajtó zár 17000 / 18000	84
Daniela Eco	10	Juno Mandelli	39	Q-Arte	15	Üvegajtópántok	85
Dara 55/55Q	24	Kov. vas címek	66	Quattro 02 dnd	30	Valentina fehér	59
Detroit	49	Kyra	48	Raffaella	47	Valentina kov.	62
Diana patinás	54	Laguna	27	Rejtett ajtópántok	96	Valentina kov. vas ajtóhúzó	66
Diana kov.	64	Lapoztatók	21	Rimini	11	Valentina réz és patinás	51
Digitális kitekintő	78	Levante dnd	36	Rio	74	Venere	10
Diva	13	Levélbedobó kov. vas	66	Rio 2	74	Vesta	13
Drop dnd	35	Levélbedobók réz, inox	97	Riviera	55	Viper	14
Eliptica 55/55Q	23	Light szat. nikkel	12	Romantica	63	Vittoria	59
Eclipse	9	Light króm/m. króm	14	Rondo Pro	70	Viva	11
Emelő-toló kilincs szett Cubic	90	Linha Q3	27	Rozetták	97	Wien	56
Emelő-toló kilincs szett Thema	90	Linha Q3 Swarovski	28	Rozsdamentes ajtóhúzó	80-82	Winter	12
Esa dnd	32	Link Mandelli	41	Rusztikus tolóajtó-vas. 1403	65	Zászlótartó	66
Esprit Vario	12	Lord Mandelli	42	Salvo	76	Zeit Mandelli	38
Filo tolóajtókagyló	92	Luce 02 dnd	31	Savanna	71	Zeppelin dnd	37
Fiona	45	Luce dnd	30	Savanna Vario	76	Zsaluvasalatok	67

**M**AESTRO

[www.kilincsek.eu](http://www.kilincsek.eu)

Mi szívesen segítünk!